

**Washing Machine**  
**Перална машина**  
**Perilica rublja**  
**Plně automatická pračka**

**WMB 61031**  
**WMB 61231**  
**WMB 60831**  
**WMB 61431**  
**WMB 61231 S**  
**WMB 61231 PT**

**BEKO**

# 1 Warnings

## General Safety

- Never place your machine on a carpet covered floor. Otherwise, lack of airflow from below of your machine may cause electrical parts to overheat. This may cause problems with your washing machine.
- If the power cable or mains plug is damaged you must call Authorized Service for repair.
- Fit the drain hose into the discharge housing securely to prevent any water leakage and to allow machine to take in and discharge water as required. It is very important that the water intake and drain hoses are not folded, squeezed, or broken when the appliance is pushed into place after it is installed or cleaned.
- Your washing machine is designed to continue operating in the event of a power interruption. Your machine will not resume its program when the power restores. To cancel the program, you may switch the program selection knob to any position other than the current program. (see, Ending the program through canceling)
- There may be some water in your machine when you receive it. This is from the quality control process and is normal. It is not harmful to your machine.
- Some problems you may encounter may be caused by the infrastructure. Press "Start/Pause/Cancel" button for 3 seconds to cancel the program set in your machine before calling the authorized service.

## First Use

- Carry out your first washing process without loading your machine and with detergent under "Cottons 90°C" program.
- Ensure that the cold and hot water connections are made correctly when installing your machine.
- If the current fuse or circuit breaker is less than 16 Amperes, please have a qualified electrician install a 16 Ampere fuse or circuit breaker.
- While using with or without a transformer, do not neglect to have the grounding installation laid by a qualified electrician. Our company shall not be liable for any damages that may arise when the machine is used on a line without grounding.
- Keep the packaging materials out of reach of children or dispose them by classifying according to waste directives.

## Intended use

- This product has been designed for home use.
- The appliance may only be used for washing and rinsing of textiles that are marked accordingly.

- This appliance is not intended for use by persons (including children) with reduced physical, sensory or mental capabilities, or lack of experience and knowledge, unless they have been given supervision or instruction concerning use of the appliance by a person responsible for their safety.

## Safety instructions

- This appliance must be connected to an earthed outlet protected by a fuse of suitable capacity.
- The supply and draining hoses must always be securely fastened and remain in an undamaged state.
- Fit the draining hose to a washbasin or bathtub securely before starting up your machine. There may be a risk of being scalded due to high washing temperatures!
- Never open the loading door or remove the filter while there is still water in the drum.
- Unplug the machine when it is not in use.
- Never wash down the appliance with a water hose! There is the risk of electric shock!
- Never touch the plug with wet hands. Do not operate the machine if the power cord or plug is damaged.
- For malfunctions that cannot be solved by information in the operating manual:
- Turn off the machine, unplug it, turn off the water tap and contact an authorized service agent. You may refer to your local agent or solid waste collection center in your municipality to learn how to dispose of your machine.

## If there are children in your house...

- Keep children away from the machine when it is operating. Do not let them tamper with the machine.
- Close the loading door when you leave the area where the machine is located.

## 2 Installation

### Removing packaging reinforcement

Tilt the machine to remove the packaging reinforcement. Remove the packaging reinforcement by pulling the ribbon.

### Opening the transportation locks

**A** Transportation safety bolts must be removed before operating the washing machine! Otherwise, the machine will be damaged!

1. Loosen all the bolts with a spanner until they rotate freely ("C")
2. Remove transportation safety bolts by turning them gently.
3. Fit the covers (supplied in the bag with the Operation Manual) into the holes on the rear panel. ("P")

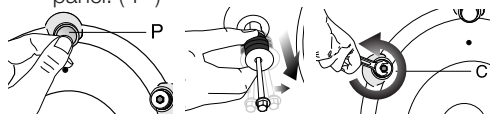

**C** Keep the transportation safety bolts in a safe place to reuse when the washing machine needs to be moved again in the future.

**C** Never move the appliance without the transportation safety bolts properly fixed in place!

### Adjusting the feet

**A** Do not use any tools to loosen the lock nuts. Otherwise, they can be damaged.

1. Manually (by hand) loosen the lock nuts on the feet.
2. Adjust them until the machine stands level and firmly.
3. Important: Tighten all lock nuts up again.



### Connecting to the water supply.

Important:

- The water supply pressure required to run the machine must be 1-10 bar (0,1 – 1 MPa).
- Connect the special hoses supplied with the machine to the water intake valves on the machine.

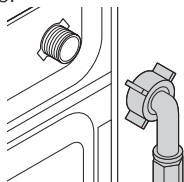

- If you are going to use your double water-

inlet machine as a single (cold) water-inlet unit, you must install the stopper\*, supplied with your machine to the hot water valve.

- If you want to use both water inlets of the product, you can connect the hot water hose after removing the stopper and gasket group from the hot water valve.

\* Applies for the products supplied with a blind stopper group.

- Models with a single water inlet should not be connected to the hot water tap.

When returning the appliance to its place after maintenance or cleaning, care should be taken not to fold, squeeze or block the hoses.

### Connecting to the drain

The water discharge hose can be attached to the edge of a washbasin or bathtub. The drain hose should be firmly fitted into the drain as to not get out of its housing.

Important:

- The end of the drain hose must be directly connected to the wastewater drain or to the washbasin.
- The hose should be attached to a height of at least 40 cm, and 100 cm at most.
- In case the hose is elevated after laying it on the floor level or close to the ground (less than 40 cm above the ground), water discharge becomes more difficult and the laundry may come out wet.

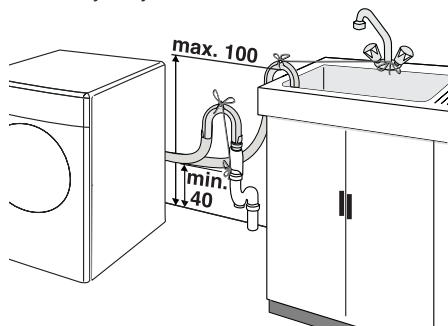

- The hose should be pushed into the drainage for more than 15 cm. If it is too long you may have it shortened.
- The maximum length of the combined hoses must not be longer than 3.2 m.

### Electrical connection

Connect the machine to an earthed outlet protected by a fuse of suitable capacity.

Important:

- Connection should comply with national regulations.
- The voltage and the allowed fuse protection are specified in the section "Technical Specifications".

- The specified voltage must be equal to your mains voltage.
  - Connection via extension cords or multi-plugs should not be made.
- B** A damaged power cable must be replaced by a qualified electrician.
- B** The appliance must not be operated unless it is repaired! There is the risk of electric shock!

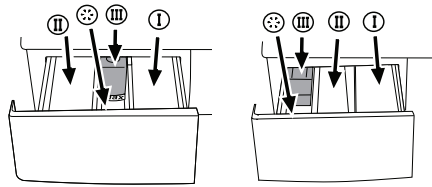

### Detergent, softener and other cleaning agents

Add detergent and softener before starting the washing program.

Never open the detergent dispenser drawer while the washing program is running!

When using a program without pre-wash, no detergent should be put into the pre-wash compartment (Compartment no. I).

### Detergent quantity

The amount of washing detergent to be used depends on the amount of laundry, the degree of soiling and water hardness.

- Do not use amounts exceeding the quantities recommended on the package to avoid problems of excessive foam, poor rinsing, financial savings and finally, environmental protection.
- Never exceed the (> max <) level marking; otherwise, the softener will be wasted without being used.
- Do not use liquid detergent if you want to wash using the time delay feature.

## 3 Initial preparations for washing

### Preparing clothes for washing

Laundry items with metal attachments such as, bras, belt buckles and metal buttons will damage the machine. Remove metal attachments or place the items in a clothing bag, pillow case, or something similar.

- Sort the laundry according to type of fabric, color, and degree of soiling and permissible water temperature. Always follow the advice on the garment labels.
- Place small items like infants' socks and nylon stockings, etc. in a laundry bag, pillow case or something similar. This will also save your laundry from getting lost.
- Wash "machine washable" or "hand washable" labeled products only with an appropriate program.
- Do not wash colors and whites together. New, dark colored cottons may release a lot of dye. Wash them separately.
- Use only dyes/color changers and lime removers suitable for machine wash. Always follow the instructions on the packaging.
- Wash trousers and delicate clothes turned inside out.

### Correct load capacity

- C** Please follow the information in the "Program Selection Table". Washing results will degrade when the machine is overloaded.

### Loading door

The door locks during program operation and the Door Locked Symbol lights up. The door can be opened when the symbol fades out.

## Detergents and softeners

### Detergent Drawer

The detergent drawer is composed of three compartments:

The detergent dispenser may be in two different types according to the model of your machine.

- (I) for prewash
- (II) for main wash
- (III) siphon
- (☼) for softener

## 4 Selecting a Program and Operating Your Machine

### Control Panel

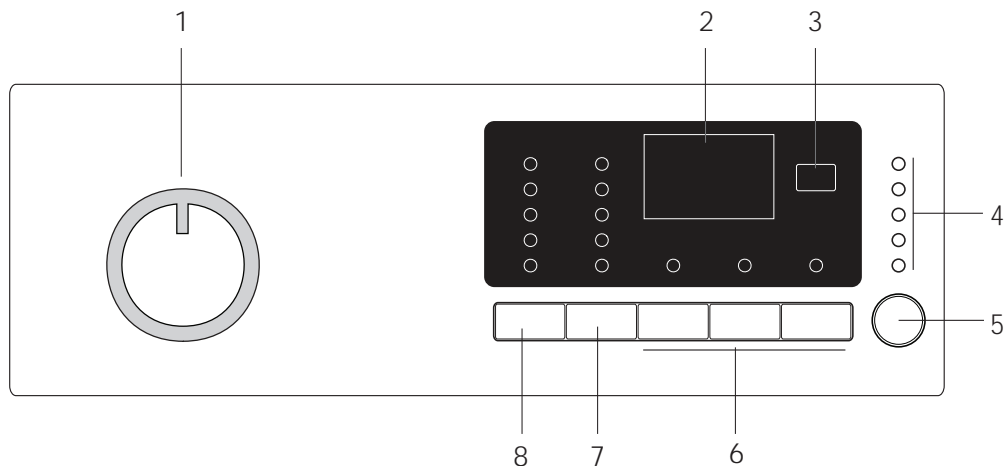

1 - Program selection knob (Uppermost position On/Off)

2 - Display

3 - Time delaying button

4 - Program follow-up indicator

5 - Start/Pause button

6 - Auxiliary function keys

7 - Spin speed adjustment button

8 - Temperature adjustment button

### Turning the machine on

Plug in your machine. Turn the tap on completely. Check if the hoses are connected tightly. Place the laundry in the machine. Add detergent and softener. "Turn the program selection knob to the program position you wish to run."

### Program selection

Select the appropriate program from the program table and the following washing temperature table according to type, amount and soiling degree of the laundry.

90°C	Normally soiled, white cottons and linens. (Ex.: coffee table covers, tablecloths, towels, bed sheets)
60°C	Normally soiled, fade proof colored linens, cottons or synthetic clothes (Ex.: shirts, nightgowns, pajamas) and lightly soiled white linen clothes (Ex.: underwear)

40°C-  
30°C-  
Cold

For delicate clothes (Ex.: lace curtains), blended clothes including synthetics and woolens.

Select the desired program with the program selection button.

- C Programs are limited with the highest spin speed appropriate for that particular type of cloth.
- C Sort the laundry according to type of fabric, color, degree of soiling and permissible water temperature when choosing a program.
- C Always select the lowest required temperature. Higher temperature means higher power consumption.
- C For further program details, see, "Program Selection Table"

### Main programs

Depending on the type of textile, the following main programs are available:

#### • Cottons

You can wash your durable clothes with this program. Your laundry will be washed with vigorous washing movements during a longer

washing cycle. It is recommended for your cotton items (such as bed sheets, duvet and pillowcase sets, bathrobes, underclothing, etc.).

#### • **Synthetics**

You can wash your less durable clothes on this program. Gentler washing movements and a shorter washing cycle is used compared to the "Cottons" program. It is recommended for your synthetic clothes (such as shirts, blouses, synthetic/cotton blended garments, etc.). For curtains and lace, the "Synthetic 40" program with pre-wash and anti-creasing functions selected is recommended.

#### • **Woolens**

You can wash your machine-washable woolen garments on this program. Wash by selecting the proper temperature according to the labels of your clothes. It is recommended to use appropriate detergents for woolens.

### **Additional programs**

For special cases, there are also extra programs available

**C** Additional programs may differ according to the model of your machine.

#### • **Cotton Economic**

You may wash your laundry to be washed in cottons program in longer periods which ensure very good washing performance.

**C** Cottons economy program consumes less energy compared to other cottons programs.

#### • **Babycare**

Increased hygiene is provided by a longer heating period and an additional rinse cycle. It is recommended for baby clothes and clothes worn by allergic people.

#### • **Hand wash**

You can wash your woolen/delicate clothes that bear "not machine- washable" labels for which hand wash is recommended on this program. It washes the laundry with very tender washing movements without damaging your clothes.

#### • **Daily Express**

You can use this program to quickly wash a small number of lightly soiled and unstained cotton garments. E.g.: bathrobes, duvet covers, sport wear, daily clothes and etc. used only once.

#### • **Darkwash**

Use this programme to wash your dark coloured laundry, or the coloured laundry that you do not want them get faded. This programme washes your laundry with low mechanical movements and at low temperature. We recommend you to use liquid detergent or woolen shampoo for dark coloured laundry.

#### • **Mix**

You can use this program to wash cottons and synthetics together. There is no need to sort

them.

### **Special programs**

For specific applications, select any of the following programs:

#### • **Rinse**

This program is used when you want to rinse or starch separately.

#### • **Spin + Drain**

This program is used to apply an additional spin cycle for the laundry or to drain the water in the machine.

Before selecting this program, select the desired spin speed and press "Start/Pause" button. Your machine drains the water after spinning at the set spin speed.

If you only want to drain the water without spinning your laundry, select "Spin and Pump" program, and then select no spin function with spin speed selection button. Press Start/Pause button.

**C** Use a lower spin speed for delicate laundries.

### **Spin Speed selection**

Whenever a new program is selected, the maximum spin speed of the selected program is displayed on the spin speed indicator.

To decrease the spin speed, press the "Spin" button. Spin speed decreases gradually. Use No Spin option in order to drain the water without spinning at the end of the program.

If the spin settings contain the rinse hold option:

If you are not going to unload your clothes immediately after the cycle, you may use rinse hold function in order to prevent your clothes become wrinkled when there is no water in the machine. With this function, your laundry is kept in the final rinsing water. Press "Start/Pause" button after this process if you want to drain the water without spinning. Program resumes. Your machine drains the water and program completes. If you want to spin your laundry that you left in water:

- Adjust the spin speed.

- Press Start/Pause button.

Program resumes. Your machine drains the water, spins the laundry and program completes.

## Program selection and consumption table

EN												
Programme		Max. Load (kg)	Water Consumption (l)	Energy Consumption (kWh)	Spin speed (rpm)	Prewash	Quick Wash	Rinse Plus	Anti-Creasing	Rinse Hold	Pet hair removal	Temperature
Cottons	90	6	70	2.48	max	•	•	•	•	•	•	Cold-90
Cottons	60	6	70	1.5	max	•	•	•	•	•	•	Cold-90
Cottons	40	6	70	0.96	max	•	•	•	•	•	•	Cold-90
Cotton Economic	60**	6	49	1.02	max	•	•	•	•	•	•	40-60
Daily Express	90	6	60	1.8	max***			•		•		Cold-90
Daily Express	60	6	60	1	max***			•		•		Cold-90
Daily Express	30	6	60	0.2	max***			•		•		Cold-90
Darkwash	40	3	70	0.5	800			*		•		Cold-40
Babycare	90	6	85	2.2	max	•		*		•		30-90
Hand wash	30	1	41	0.15	600							Cold-30
Woolens	40	1.5	56	0.27	600			•		•		Cold-40
Mix	40	3	50	0.73	800	•	•	•	•	•	•	Cold-40
Synthetics	60	3	50	0.95	800	•	•	•	•	•	•	Cold-60
Synthetics	40	3	50	0.73	800	•	•	•	•	•	•	Cold-60

• : Selectable

\* : Automatically selected, not cancellable.

\*\* : Energy Label programme (EN 60456)

\*\*\* If maximum spin speed of your machine is lower, selection may be made until maximum spin speed.

C Water and power consumption may vary subject to the changes in water pressure, water hardness and temperature, ambient temperature, type and amount of laundry, selection of auxiliary functions and spin speed, and changes in electric voltage.

C Programme duration will be displayed on the screen of your machine according to your selection. It is normal that small differences may occur between the time displayed on the screen and the actual washing time due to above reasons.

C The auxiliary functions in the table may differ according to the model of your machine.

## Auxiliary functions

### Auxiliary Function Selection Buttons

Select the required auxiliary functions before starting the program. Furthermore, you may also select or cancel auxiliary functions that are suitable to the running program without pressing the "Start/Pause" button. To select or cancel the auxiliary functions, the machine must be at any prior stage than the auxiliary function to be selected or cancelled. If the auxiliary function cannot be selected or cancelled, light of the relevant auxiliary function will blink 3 times to warn the user.

**C** Some combinations cannot be selected together. Ex.: Pre-wash and Quick Wash. Warning light of the selected auxiliary function will light up.

### Auxiliary function selection

If an auxiliary function that is not compatible with the previously selected auxiliary function is chosen, the function selected first will be cancelled and the last auxiliary function selection will remain active.

Ex.: If you want to select pre-wash first and then quick wash, pre-wash will be cancelled and quick wash will remain active.

Auxiliary function that is not compatible with the program cannot be selected. (see, "Program Selection Table")

**C** Auxiliary function buttons may differ according to the model of your machine.

#### • Prewash

A pre-wash is only worthwhile for heavily soiled laundry. Without pre-wash you save energy, water, detergent and time. Pre-wash without detergent is recommended for lace and curtains.

#### • Quick Wash

This function can be used for "Cottons" and "Synthetics" programs. It decreases the washing times for lightly soiled laundries and also the number of rinsing steps.

**C** Recommended load capacity is half of the maximum load capacity of the selected program.

#### • Rinse Plus

This function enables your machine to make another rinsing in addition to the one already made after the main wash. Thus, the risk for sensitive skins (babies, allergic skins and etc.) to be effected by the minimal detergent remnants on the laundry can be reduced.

#### • Anti-Creasing

With this function, drum movement will be lessened to prevent creasing and spinning speed is limited. In addition, washing is carried out at a higher water level.

#### • Rinse Hold

If you are not going to unload your clothes immediately after the program completes, you

may use rinse hold function and keep your laundry in the final rinsing water in order to prevent them become wrinkled when there is no water in the machine. Press "Start/Pause" button after this process if you want to drain the water without spinning. Program resumes. Your machine drains the water and program completes.

If you want to spin your laundry that you left in water:

- Adjust the spin speed.

- Press Start/Pause button

Program resumes. Your machine drains the water, spins the laundry and program completes.

In case of selecting the auxiliary function for soaking, your laundry will be kept in detergent water before the washing process starts. Hence, stains that ingrained into the laundry can be removed better.

#### • Pet hair removal

This function helps you to remove the pet hairs that remain on your clothes.

When this function is selected, your machine adds pre-wash and additional rinsing steps to the normal program cycle. Thus, pet hairs are removed more effectively by performing the washing with more water (30%).

**A** Never wash your pets in your washing machine.

### Time display

The display shows the time remaining for the program to complete while a program is running. Time is displayed in hours and minutes as "01:30".

### Time delay

With the "Time delay" function you can delay the program startup up to 19 hours. Time delay can be increased in one-hour increments.

**C** Do not use liquid detergent when you set time delay! There is the risk of staining of the clothes.

1. Open the loading door, place the laundry inside and fill detergent drawer.
  2. Select the washing program, temperature, spin speed and, if required, the auxiliary functions.
  3. Pres "Time Delay" button to adjust the desired time.
  4. Press "Start/Pause" button. The time delay will start to count down. The set time delay is displayed. The "\_" symbol displayed near the time delay starts flickering up and down.
- C** Additional laundry may be loaded during the time delay period.
5. The selected program duration is displayed at the end of the countdown process. "\_" symbol disappears and the selected program starts.



## Changing the delay time

If you want to change the time during the countdown:

1. Press the time delay button. Every time the button is pressed, the time will be increased in 1-hour increments.
2. If you wish to shorten the time delay, keep on pressing the time delay button until the time delay you would like to set appears on the screen.

## Canceling the time delay

If you want to cancel the time delay countdown and start the program:

1. Set the Time Delay to zero or turn the Program selection knob to any program. Thus, the time delay will be cancelled. The "End/Cancel" (End/Cancel) light flashes continuously. Then, select the program you wish to run again.
2. Press "Start/Pause" button to start the program.

## Starting the Program

1. Press "Start/Pause" button to start the program.
2. Program follow-up lamp showing the startup of the program will light up.

**C** If no program is started or no key is pressed within 1 minute during program selection process, the machine will switch to "Standby" mode and the illumination level of the temperature, speed and door indicators will decrease. Other lights and indicators will turn off. In case of turning the program selection knob or pressing any button, lights and indicators will turn on.

## Progress of program

Progress of a running program is shown through the program follow-up indicator. At the beginning of every program step, the relevant indicator LED will light up and light of the completed step will turn off.

You can change the auxiliary functions, speed and temperature settings without stopping the program flow while the program is running. However, the change to be made must be compatible with the program step the machine is currently in. If the change is not compatible, relevant lights will flash for 3 times.

**C** If the machine is not spinning, the program may be in rinse hold mode or the automatic spin correction system has been activated due to an excessive unbalanced distribution of laundry in the machine.

## Changing the selections after the program has started

### Switching the machine to standby mode

Press the "Start/Pause" button to switch the machine to pause mode while a program is running. The light of the step which the machine

is in starts flashing in the program follow-up indicator to show that the machine has been switched to the pause mode. Also, when the door is ready to be opened, "Door" light will also illuminate continuously in addition to the program step light. If necessary conditions to open the door are not met, the "Door" light will remain off.

### Changing the speed and temperature settings for auxiliary functions

Auxiliary functions can be cancelled or selected, or the spin speed and temperature settings can be changed in accordance with the step the program is in. If the change can not be made, relevant light will flash for 3 times.

### Adding/removing laundry in pause mode

If the "Door" light flashes while the machine is in pause mode, it means that the conditions (low water level, etc.) to open the door have been met and the period of approx. 1 or 2 minutes to open the door has started. "Door" lamp will light up continuously when the door is unlocked. Door can be opened to load or unload the laundry after this moment. If the front door cannot be opened because of a safety reason after the machine has been switched to the pause mode by pressing the "Start/Pause" button, the "Door" light will continue to remain off. Nevertheless, the follow-up light of the relevant program in which the machine was taken to "Pause" mode will flash.

### Door lock

The loading door can be opened once the "Door" lamp stops flashing and starts lighting up continuously.

### Child-proof lock

Protect the appliance from being tampered by children by means of the child-proof lock. In this case, no change can be made in the running program.

**C** If the program selection knob is turned when the child-proof lock is activated, "Con" label will be displayed. In this case, any change in temperature, speed and auxiliary functions which are already selected for the programs is not allowed.

**C** If the program selection knob is turned to "On/Off" position and then another program is selected while a program is running, the previously running program will resume operating.

The machine is switched to child-lock by pressing the 1st and 2nd auxiliary functions for 3 sec. While the lights on the auxiliary function buttons 1 and 2 are flashing during 3-second press and hold process, C03, C02 and C01 labels will be displayed respectively. Then the label "Con" will be displayed to show that the child-proof lock is activated. The same label will also appear on the screen when any button is pressed or when the program selection knob is

turned while the machine is in child-proof lock mode.

Furthermore, the lights on the auxiliary function buttons 1 and 2 blink 3 times to show how to exit Child-proof Lock mode.

To deactivate the childproof lock:

- a) Press the auxiliary function buttons 1 and 2 for 3 sec. while any program is running. While the lights on the auxiliary function buttons 1 and 2 are flashing during 3-second press and hold process, C03, C02 and C01 labels will be displayed respectively. Then, the "COF" label will be displayed to show that the child-proof lock mode has been deactivated.
- b) In addition to the above method, child-proof lock can also be deactivated by turning the program selection knob to "On/Off" position and selecting another program when no program is running. Child-proof lock will not be deactivated in case of power failures or when the machine is unplugged. To deactivate the child-proof lock, press the 1st and 2nd auxiliary function buttons for 3 sec.

### Ending the program through canceling

When another program is selected instead of a running program by turning the program selection knob, the previous program is cancelled. The "End/Cancel" (End/Cancel) light flashes continuously to indicate that the program is cancelled. If conditions to open the door are met during cancellation (if water level is suitable, etc.), the "Door" light will flash for about 1-2 minutes. When the "Door" light becomes solid after 1 or 2 minutes, it means that the door can now be opened.

### "Stand-By" mode

"Stand-By" mode will allow to save energy while your machine is not running. Unnecessary lights and indicators will be turned off in this mode. Thus, maximum energy saving is provided.

## 5 Maintenance and cleaning

### Detergent Drawer

Remove any powder residue buildup in the drawer. To do this:

1. Press the dotted point on the siphon in the softener compartment and pull towards you until the compartment is removed from the machine.

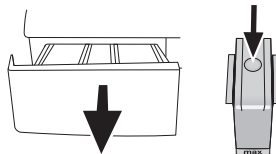

- C If more than a normal amount of water and softener mixture starts to gather in the softener compartment, the siphon must be cleaned.
2. Wash the dispenser drawer and the siphon with plenty of lukewarm water in a washbasin.
3. Replace the drawer into its housing after cleaning. Check if the siphon is in its original location.

### Inlet water filters

There is a filter at the end of each water intake valve at the back side of the machine and also at the end of each water intake hose where they are connected to the tap. These filters prevent the foreign substances and dirt in the water to enter into the machine. Filters should be cleaned as they get dirty.

- Close the taps.

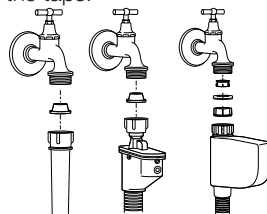

- Remove the nuts of the water intake hoses to clean the surfaces of the filters on the water intake valves with an appropriate brush.
- If the filters are very dirty, you can pull them out by means of pliers and clean them.
- Take out the filters on the flat ends of the water intake hoses together with the gaskets and clean thoroughly under streaming water.
- Replace the gaskets and filters carefully to their places and tighten the hose nuts by hand.

## Draining any remaining water and cleaning the pump filter

Your product is equipped with a filter system which ensures a cleaner water discharge that extends pump life by preventing solid items such as buttons, coins and fabric fibers from clogging the pump propeller during discharge of the washing water.

- If your machine fails to drain the water, the pump filter may be clogged. You may have to clean it every 2 years or whenever it is plugged. Water must be drained off to clean the pump filter.

In addition, water may have to be drained off completely in the following cases:

- before transporting the machine (e.g. when moving house)
- when there is the danger of frost

In order to clean the dirty filter and discharge the water;

1- Unplug the machine to cut off the supply power.

**A** There may be water at 90°C in the machine. Therefore, the filter must be cleaned only after the inside water is cooled down to avoid hazard of scalding.

2- Open the filter cap. The filter cap may be composed of one or two pieces according to the model of your machine.

If it is composed of two pieces, press the tab on the filter cap downwards and pull the piece out towards yourself.

If it is composed of one piece, hold it from both sides and open it by pulling out.

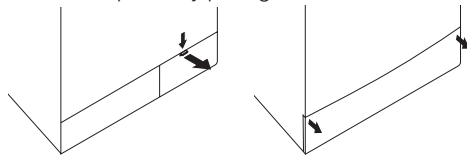

3- An emergency drain hose is supplied with some of our models. Others are not supplied with this item.

If your product is supplied with an emergency drain hose, do the following as shown in the figure below:

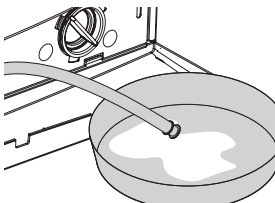

- Pull out the pump outlet hose from its housing.
- Place a large container at the end of the hose. Drain the water off into the container

by pulling out the plug at the end of the hose. If the amount of water to be drained off is greater than the volume of the container, replace the plug, pour the water out, then resume the draining process.

- After draining process is completed, replace the plug into the end of the hose and fit the hose back into its place.

If your product is not supplied with an emergency drain hose, do the following as shown in the figure below:

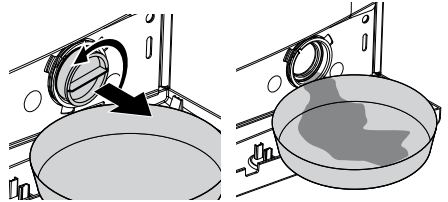

- Place a large container in front of the filter to receive water flowing from the filter.
- Loosen pump filter (anticlockwise) until water starts to flow out of it. Direct the flowing water into the container you have placed in front of the filter. You can use a piece of cloth to absorb any spilled water.
- When there is no water left, turn the pump filter until it is completely loose and remove it.
- Clean any residues inside the filter as well as fibers, if any, around the propeller region.
- If your product has a water jet feature, be sure to fit the filter into its housing in the pump. Never force the filter while replacing it into its housing. Fit the filter fully into its housing; otherwise, water may leak from the filter cap.

4- Close the filter cap.

Close the two-piece filter cap of your product by pushing the tab on it.

Close the one-piece filter cap of your product by fitting the tabs on the bottom into their positions and pushing the upper part of it.

## 6 Solution suggestions for problems

Cause	Explanation / Suggestion
Program cannot be started or selected.	
<ul style="list-style-type: none"> <li>Machine may have switched to self protection mode due to an infrastructure problem (such as line voltage, water pressure, etc.).</li> </ul>	<ul style="list-style-type: none"> <li>Reset your machine by pressing "Start/Pause/Cancel" button for 3 seconds. (see, Canceling a Program)</li> </ul>
There is water coming from the bottom of the machine.	
<ul style="list-style-type: none"> <li>There might be problems with hoses or the pump filter.</li> </ul>	<ul style="list-style-type: none"> <li>Be sure the seals of the water inlet hoses are securely fitted.</li> <li>Tightly attach the drain hose to the tap.</li> <li>Make sure that the pump filter is completely closed.</li> </ul>
Machine stopped shortly after the program started.	
<ul style="list-style-type: none"> <li>Machine can stop temporarily due to low voltage.</li> </ul>	<ul style="list-style-type: none"> <li>It will resume operating when the voltage is back to the normal level.</li> </ul>
It continuously spins. Remaining time does not count down. (For models with a display)	
<ul style="list-style-type: none"> <li>There may be an imbalance of laundry in the machine.</li> </ul>	<ul style="list-style-type: none"> <li>The automatic spin correction system might have been activated due to the unbalanced distribution of the laundry in the drum.</li> <li>The laundry in the drum may be clustered (bundled laundry in a bag). Laundry should be rearranged and re-spun.</li> <li>No spinning is performed when the laundry is not evenly distributed in the drum to prevent any damage to the machine and to its environment.</li> </ul>
It continuously washes. Remaining time does not count down. (For models with a display)	
<ul style="list-style-type: none"> <li>In the case of a paused countdown while taking in water:</li> <li>Timer will not countdown until the machine is filled with the correct amount of water.</li> </ul>	<ul style="list-style-type: none"> <li>The machine will wait until there is a sufficient amount of water to avoid poor washing results due to lack of water. Then the timer will start to count down.</li> </ul>
<ul style="list-style-type: none"> <li>In the case of a paused countdown at the heating step:</li> <li>Time will not count down until the selected temperature for the program is reached</li> </ul>	
<ul style="list-style-type: none"> <li>In the case of a paused countdown at the spinning step:</li> <li>There may be an imbalance of laundry in the machine.</li> </ul>	<ul style="list-style-type: none"> <li>The automatic spin correction system might have been activated due to the unbalanced distribution of the laundry in the drum.</li> <li>The laundry in the drum may be clustered (bundled laundry in a bag). Laundry should be rearranged and re-spun.</li> <li>No spinning is performed when the laundry is not evenly distributed in the drum to prevent any damage to the machine and to its environment.</li> </ul>
There is foaming over the detergent drawer	
<ul style="list-style-type: none"> <li>Too much detergent was used.</li> </ul>	<ul style="list-style-type: none"> <li>Mix 1 tablespoonful softener and ½ liter water and pour into the main wash compartment of the detergent drawer.</li> </ul>

## 7 Specifications

Models	WMB 61031	WMB 61231	WMB 60831	WMB 61231 S	WMB 61231 PT	WMB 61431
Maximum dry laundry capacity (kg)	6	6	6	6	6	6
Height (cm)	84	84	84	84	84	84
Width (cm)	60	60	60	60	60	60
Depth (cm)	50	50	50	50	50	50
Net Weight (±4 kg)	63	64	63	64	64	69
Electricity (V/Hz.)	230 V / 50Hz					
Total Current (A)	10	10	10	10	10	10
Total Power (W)	2200					
Spinning cycle (rpm max.)	1000	1200	800	1200	1200	1400

Specifications of this appliance may change without notice to improve the quality of the product. Figures in this manual are schematic and may not match your product exactly.

Values stated on the machine labels or in the documentation accompanying it are obtained in laboratory in accordance with the relevant standards. Depending on operational and environmental conditions of the appliance, values may vary.



This appliance's packaging material is recyclable. Help recycle it and protect the environment by dropping it off in the municipal receptacles provided for this purpose. Your appliance also contains a great amount of recyclable material. It is marked with this label to indicate the used appliances that should not be mixed with other waste. This way, the appliance recycling organised by your manufacturer will be done under the best possible conditions, in compliance with European Directive 2002/96/EC on Waste Electrical and Electronic Equipment. Contact your town hall or your retailer for the used appliance collection points closest to your home. We thank you doing your part to protect the environment.

Dark wash	Dark wash	Synthetics	Cottons	Pre-wash	Main wash	Rinse	Wash	Spin	Delicates	Pet hair removal
Drain	Anti-creasing	Duvet	Child-proof lock	Hand Wash	Baby	Cotton Eco	Woolens	express 14 Super short express	Daily	
Daily express	Rinse hold	Start/ Pause	No spin	Quick wash	Finished	Cold	Temperature	Self Clean	Lingerie	
Mixed 40	Super 40	Extra rinse	Freshen up	Shirts	Jeans	Sport	Time delay	Intensive	Fashion care	



# 1 Предпазни мерки

## Обща безопасност

- Никога не поставяйте машината на под, покрит с килим. В противен случай възпрепятстването на достъпа на въздух отдолу може да доведе до прегряване на електрическите части и проблеми с уреда.
- Ако захранващият кабел или шепсел са повредени, се свържете с оторизирания сервис за ремонт.
- Наместете внимателно маркуча за източване в отводното гнездо за да избегнете изтичане на вода, като същевременно позволите на пералнята правилно да вкарва и изкарва вода. Много е важно маркучите за входяща и изходяща вода да не се прегънат, притиснат или речупят при преместването на пералнята след нейното инсталиране или почистване.
- Вашата перална машина е настроена да продължи работата си след прекъсване на електрическото захранване. Пералнята няма да започне програмата отначало след възобновяване на захранването. За отказ от програмата, може да завъртите селектора на програмите на коя да е позиция, различна от текущата програма. (Виж: Прекратяване на програма чрез отказ)
- Възможно е, при получаването на пералнята Ви, в нея да има известно количество вода, останало след процедурите за качествен контрол. Това е нормално и не вреди на пералнята Ви.
- Може възникналите проблеми да са причинени от външен проблем. Натиснете бутона "Старт/Пауза/Отказ" за 3 секунди за да откажете програмата, зададена в пералнята, преди да се обадите в оторизирания сервис.

## Първо ползване

- При първото ползване на пералната машина сложете перилен препарат без да зареждате пералнята с пране и пуснете на програма "Памучни тъкани 90°C"
- Уверете се, че отводите за топла и студена вода са свързани правилно при инсталацията.
- Ако бушонът или прекъсвачът Ви са под 16 Ампера, моля повикайте квалифициран електротехник да инсталира 16-Амперов бушон или прекъсвач.
- При употреба с или без трансформатор, уверете се, че заземяването на инсталацията е извършено от квалифициран електротехник. Фирмата ни не носи отговорност за повреди, възникнали в следствие на включване на уреда в незаземен контакт.
- Дръжте опаковъчните материали от пералнята далеч от деца или ги изхвърлете в съответствие с изискванията за разделно изхвърляне

на отпадъци.

## Желателна употреба

- Този уред е предназначен за домашна употреба.
- Този уред може да се ползва за пране и изплакване само на текстилни тъкани, означени по съответния начин.

## Инструкции за безопасност

- Уредът трябва да бъде свързан към заземен контакт, защитен с предпазител с подходящ капацитет.
- Маркучите за входяща и изходяща вода трябва винаги да са надлежно свързани и невредими.
- Поставете внимателно изходящия маркуч в мивката или ваната преди да стартирате пералнята. Съществува риск от изгаряне поради високите температури на пране!
- Никога не отваряйте вратата на пералнята за да извадите филтъра ако в резервоара има останала вода.
- Извадете щепсела от контакта когато не ползвате машината.
- Никога не мийте пералнята с маркуч за вода! Съществува риск от електрически удар!
- Никога не пипайте щепсела с мокри ръце. Не използвайте машината ако захранващият кабел или щепсел са повредени.
- При неизправности, за които информацията в това ръководство не дава решение:
- Изключете пералнята, извадете щепсела от контакта, затворете крана за водата и се свържете с оторизирания сервис. Може да се обърнете към местния агент или голям център за събиране на отпадъци в общината Ви, за да се информирате по какъв начин да изхвърлите пералнята.

## Ако в дома си имате деца...

- Дръжте децата далеч от машината когато тя работи. Не им позволявайте да си играят с нея.
- Затваряйте вратата когато не се намирате в близост до машината.

## 2 Инсталация

### Отстраняване на подсилващите опаковъчни материали

Наклонете пералнята за да отстраните подсилващите опаковъчни материали като издърпате опаковъчната лента.

### Отваряне на болтовете за транспортиране

**A** Болтовете за обезопасяване при транспортиране трябва да бъдат свалени преди работа с пералната машина! В противен случай ще повредите пералнята!

1. Разхлабете винтовете с гаечен ключ докато започнат да се въртят свободно ("С")
2. Отстранете винтовете за обезопасено пренасяне като ги развийте внимателно.
3. Наместете капачките (намират се в пакета с упътването) в дупките от винтовете на задния панел. ("P")

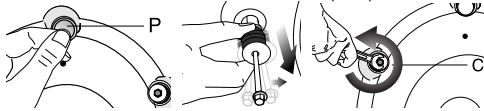

**C** Съхранявайте болтовете за обезопасено транспортиране, за да може да ги ползвате отново ако се налага пренасяне на пералнята в бъдеще.

**C** Никога не пренасяйте пералнята без да сте завили правилно болтовете по местата им!

### Регулиране на крачетата

**A** Не използвайте никакви уреди за разхлабване на контрагайките. В противен случай може да ги повредите!

1. Разхлабете ръчно (с ръка) контрагайките на крачетата.

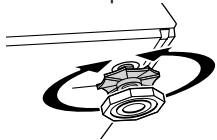

2. Нагласете ги така, че пералнята да бъде нивелирана и стабилна.
3. Важно: Затегнете отново всички контрагайки.

### Свързване към водното захранване

Важно:

- Необходимото водно налягане за работа на пералнята трябва да е 1-10 бара (0,1 – 1 мегапаскала).
- Свържете специалните маркучи, които се доставят заедно с пералната машина, към входящите отвори за водно захранване, разположени върху пералнята.

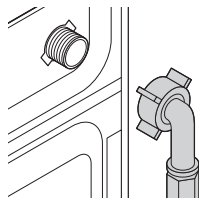

- За да се избегнат течове, които могат да възникнат по местата на свързка, са осигурени гумени уплътнители (4 уплътнителя за моделите с двойно водно захранване и 2 уплътнителя за другите модели), закрепени към маркучите. Тези уплътнители се поставят на двата края на маркуча, откъм крана и откъм пералнята. Правият накрайник на маркуча, оборудван с филтър, се свързва с крана, а кривият накрайник се свързва с пералнята. Затегнете добре гайките на маркуча с ръка; никога не използвайте гаечен ключ за завиването им.
- Моделите с единично водно захранване не се свързват с кран с топла вода.

Когато връщате уреда на мястото му след ремонт или почистване, трябва да внимавате да не прегънете, притиснете или блокирате маркучите.

### Свързване към отводнителната система

Маркучът за изходящата вода може да се прикрепи към страничната стена на кухненска мивка или вана. Изходящият маркуч трябва да се закрепи стабилно в отводнителната тръба за да не се изскубне от гнездото си.

Важно:

- Накрайникът на изходящия маркуч трябва да е свързан директно с канала за мръсна вода или мивката.
- Маркучът трябва да се инсталира на най-малко 40 см и най-много 100 см височина.
- В случай, че маркучът е повдигнат след като е поставен на нивото на земята (по-малко от 40см над земята), източването на водата се затруднява и прането може да остане мокро.

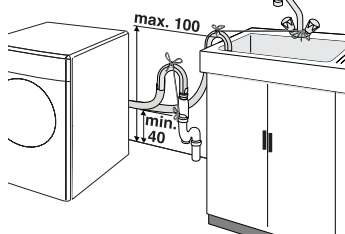

- Поне 15см от маркуча трябва да се намират в отводната тръба. Ако е твърде дълъг, може да го скъсите.
- Максималната дължина на свързаните маркучи не трябва да надвишава 3,2



метра.

## Свързване към електрическата инсталация

Уредът трябва да бъде свързан към заземен контакт, защитен с предпазител с подходящ капацитет.

Важно:

- Свързването трябва да е направено в съответствие с държавните стандарти.
- Волтажът и допустимата защита на бушона са уточнени в раздел "Техническа спецификация".
- Посоченото напрежение трябва да отговаря на напрежението на Вашата електрическа мрежа.
- Свързването не бива да се прави с удължители и разклонители.

**В** Повреден захранващ кабел трябва да се подмени от оторизиран квалифициран електротехник.

**В** Не използвайте пералнята, ако тя е в неизправност! Съществува риск от електрически удар!

## Спазване капацитета на прането

- С Моля, следвайте инструкциите в "Таблицата за избор на програмата"! Качеството на изпирание намалява когато пералнята е препълнена.

## Люк-врата

Вратата се блокира през време на работа на програмата, а лампичката за блокирана врата свети. Вратата може да бъде отворена когато лампичката угасне.

## Перилни препарати и омокотители

### Чекмедже за перилен препарат

Чекмеджето за перилен препарат се състои от три отделения:

Чекмеджето за разпределение на перилния препарат може да е в два различни варианта в зависимост от модела на пералнята Ви.

– (I) за предпране

– (II) за основно пране

– (III) сифон

– (☼) за омокотител

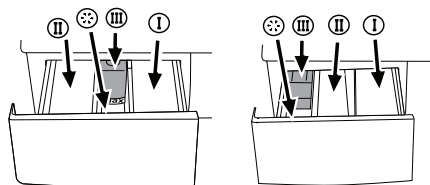

## 3 Първоначална подготовка за пране

### Приготвяне на дрехите за пране

Металните части в прането, като закопчалки на сутиени или катарамии на колани могат да повредят пералнята Ви. Махнете металните части или поставете дрехите в чанта, калъфка за възглавница или друга опаковка.

- Сортирайте прането според вида на тъканите, цвета, степента на замърсяване и допустимата температура на пране. Винаги спазвайте инструкциите на етикетите на дрехите.
- Поставете дребното пране като бебешки или найлонови чорапи и др. в торбичка за пране, калъфка от възглавница или друга опаковка. Това ще предпази прането Ви и от загубване.
- Перете дрехи, означени с етикети "за машинно пране" или "за ръчно пране", само със съответната за тях програма.
- Не перете цветно и бяло пране заедно. Нови, тъмни дрехи могат да пуснат много боя. Перете ги отделно.
- Използвайте бои, оцветители и избелващи вещества, подходящи за машинно пране. Винаги спазвайте инструкциите върху опаковката им.
- Перете панталоните и деликатните дрехи обърнати от опаката страна.

### Перилни препарати, омокотители и други почистващи препарати

Сипете перилен препарат или омокотител преди започването на програмата.

Никога не отваряйте чекмеджето за перилен препарат по време на работа на програмата! Не слагайте перилен препарат в отделението за предпране (Отделение I) когато използвате програма без предпране.

### Количество перилен препарат

Количеството на използвания перилен препарат зависи от количеството и степента на замърсяване на прането, както и твърдостта на водата.

- Не надвишавайте количеството, означено на пакета, за да избегнете прекомерно пенене и недоизплакване. По този начин не само пестите пари, но и спомогате за опазването на околната среда.
- Никога не надвишавайте означената с (> max <) граница; в противен случай се хаби омокотител, без да бъде употребен.
- Не използвайте течни перилни препарати ако желаете да използвате функцията за отлагане на старта.

# 4 Избор на програма и работа с Вашата машина

## Контролен панел

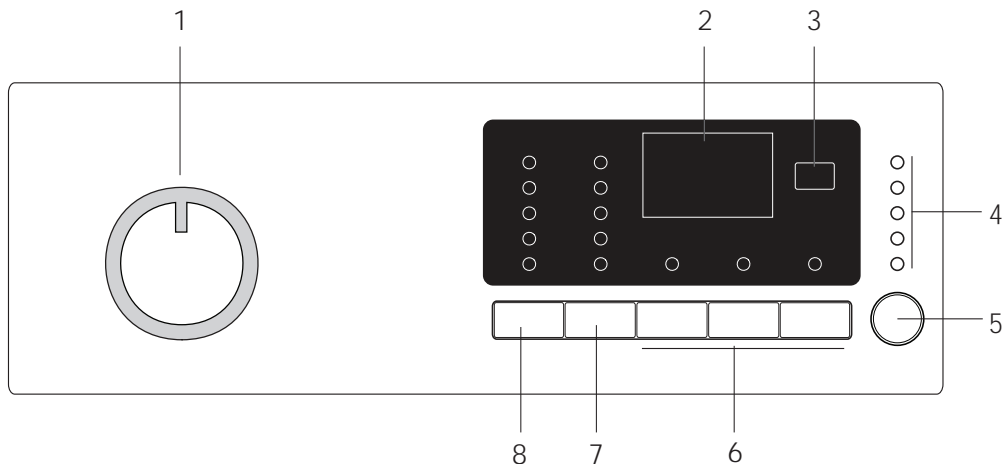

- 1 - Селектор на програмите (Най-горна позиция Вкл/Изкл)
- 2 - Дисплей
- 3 - Бутон за отлагане на старта
- 4 - Индикатор за прогрес на програма

- 5 - Бутон Старт/Пауза
- 6 - Копчета за допълнителни функции
- 7 - Бутон за настройка на скоростта на центрофугиране
- 8 - Бутон за регулиране на температурата

### Включване на пералнята

Включете пералнята в контакта. Завъртете крана докрай. Проверете дали маркучите са плътно свързани. Поставете прането в пералната машина. Сложете перилен препарат и омекотител. «Завъртете селектора на програмите на програмата, която желаете да използвате.»

### Избор на програма

Изберете подходящата програма от таблицата с програмите и следната таблица с температурите за пране според вида, количеството и степента на замърсяване.

90°C	Нормално замърсени, бели памучни тъкани и спално бельо. (Напр.: покривки за кухненски и холни маси, кърпи, спални чаршафи)
60°C	Нормално замърсени цветни ленени материи, които не пускат боя, памучни и синтетични дрехи. ризи, нощници, пижами) и леко замърсени бели ленени дрехи (Напр.: бельо)

40°C 30°C- Студено	За деликатни дрехи (Напр.: дантелени пердета), смесено пране, включващо синтетични и вълнени тъкани.
--------------------------	--

Изберете желаната програма чрез копчето за избор на програмата

- С Програмите са с ограничение до най-високата скорост на центрофугиране, подходяща за съответния вид тъкани.
- С При избора на програма сортирайте прането според вида на тъканите, цвета, степента на замърсяване и допустимата температура на пране.
- С Винаги избирайте възможно най-ниската необходима температура. По-високата температура означава по-висока консумация на електроенергия.
- С За повече информация относно програмите виж "Таблица за избор на програма"

### Основни програми

В зависимост от вида на текстилните тъкани, има няколко основни програми:

#### • Памучни материи

С тази програма можете да перете издръжливи

дрехи. Прането ще бъде изпрано чрез активни перилни движения при по-дълъг перилен цикъл. Препоръчва се за памучното Ви пране (като спални чаршафи, калъфки за юргани и възглавници, хавлии, долно бельо и др.)

#### • Синтетични тъкани

С тази програма може да перете по-неиздръжливи дрехи. Използват се по-нежни перилни движения и по-кратък перилен цикъл отколкото в програмата за памучни тъкани. Препоръчва се за синтетични дрехи (като ризи, блузи, смесени синтетично-памучни дрехи и др.) За пране на пердетата и дантели се препоръчва да изберете програмата "Синтетични тъкани 40", заедно с функцията за предпазване от намачкване.

#### • Вълнени материи

С тази програма може да перете вълнени дрехи за машинно пране. Следвайте указанията за избор на температура, посочени върху етикетите на дрехите. Препоръчително е да ползвате специални перилни препарати за вълнени дрехи.

### Допълнителни програми

Има няколко допълнителни програми за по-специални случаи.

С Бутоните за допълнителните функции може да варират в зависимост от модела на пералнята.

#### • Памук Еко

Можете да перете дрехите, които трябва да се перат с програми за памучни тъкани за по-дълъг период, което осигурява по-добри резултати при изпирането.

С Програма Памучни икономично консумира по-малко енергия, отколкото другите програми за памучни тъкани.

#### • Babycare

По-дългото нагриване на водата и допълнителният изплаквач цикъл осигуряват допълнителна чистота на прането. Препоръчва се за бебешки дрешки и дрехи, носени от алергични хора.

#### • Ръчно пране

С тази програма може да перете вълнени/деликатни дрехи, обозначени с етикет "Да не се пере в машина", при които се препоръчва пране на ръка. Програмата изпира прането с много леки движения, без да уврежда дрехите.

#### • Daily Express (Ежедневни експрес)

Може да използвате тази програма за бързо изпиране на малко количество слабо замърсени памучни дрехи. Напр.: халати за баня, пухени завивки, спортни дрехи, ежедневни дрехи и др., които са използвани само веднъж.

#### • Тъмно пране

Използвайте тази програма за да перете тъмно пране, или прането, което не искате да избелява. Тази програма пере с по-слаби механични движения и по-ниска температура. Препоръчваме употребата на течен препарат за пране или шампоан за вълна за тъмното пране.

#### • Mix

Може да ползвате тази програма, за да перете заедно памучни и синтетични тъкани. Няма нужда да ги разделяте.

### Специални програми

За специфични приложения може да изберете всяка от следните програми:

#### • Изплакване

Тази програма се ползва, когато искате да изплакнете или колосате отделно.

#### • Центрофугиране + Помпа

Тази програма се използва за прилагане на допълнителен цикъл на центрофугиране на прането или за източване на водата от машината.

Преди да изберете тази програма, изберете желаната скорост на центрофугиране и натиснете бутона "Старт/Пауза". Машината ще източи водата след центрофугиране със зададената скорост.

Ако искате само да източите водата без центрофугиране на прането, изберете програмата Центрофугиране и изпомпване, след което изберете функцията без центрофугиране с бутона за избор на скорост на центрофугиране. Натиснете бутона Старт / Пауза.

С За деликатно пране изберете по-ниска скорост на центрофугиране.

### Избор на скорост на центрофугиране

При избора на нова програма индикаторът за скорост на центрофугиране показва максималната скорост на центрофугиране за програмата.

За да намалите скоростта на центрофугиране, натиснете бутон "Центрофугиране" Скоростта на центрофугиране постепенно намалява. Използвайте функция без центрофугиране ако искате само да източите водата, без да центрофугирате в края на програмата.

Ако настройките на центрофугата съдържат функция задържане на изплакването:

Ако не искате да извадите дрехите веднага след приключване на програмата, може да използвате функцията "Задържане на изплакването", за да предпазите дрехите от измачкване след центрофугирането им. При тази функция дрехите седят във водата от последното изплакване. Натиснете бутон «Старт/Пауза» след завършване на този процес ако искате да източите водата без центрофугиране. Програмата продължава. Машината ви източва водата и програмата завършва. Ако искате да центрофугирате дрехите, които сте оставили във вода:

- Настройте скоростта на центрофугиране.

- Натиснете бутона Старт/Пауза.

Програмата продължава. Машината ви източва водата, центрофугира прането и програмата завършва.

## Избор на програма и таблица с консумацията

BG												
Програма		Максимално натоварване (кг)	Консумация на вода (л)	Консумация на енергия (кВтч)	Скорост на центрофугиране	Предпране	Бързо изпиране	Допълнително изплакване	Предпазване от намачкване	Задържане на изплакването	Отстраняване на косми от домашни любимци	температура
Памучни материи	90	6	70	2.48	max	•	•	•	•	•	•	Студена вода-90
Памучни материи	60	6	70	1.5	max	•	•	•	•	•	•	Студена вода-90
Памучни материи	40	6	70	0.96	max	•	•	•	•	•	•	Студена вода-90
Памук Еко	60**	6	49	1.02	max	•	•	•	•	•	•	40-60
Daily Express	90	6	60	1.8	max***			•		•		Студена вода-90
Daily Express	60	6	60	1	max***			•		•		Студена вода-90
Daily Express	30	6	60	0.2	max***			•		•		Студена вода-90
Тъмно пране	40	3	70	0.5	800			*		•		Студена вода-40
Babycare	90	6	85	2.2	max	•		*		•		30-90
Ръчно пране	30	1	41	0.15	600							Студена вода-30
Вълнени материи	40	1.5	56	0.27	600			•		•		Студена вода-40
Mix	40	3	50	0.73	800	•	•	•	•	•	•	Студена вода-40
Синтетични тъкани	60	3	50	0.95	800	•	•	•	•	•	•	Студена вода-60
Синтетични тъкани	40	3	50	0.73	800	•	•	•	•	•	•	Студена вода-60

•: Избираеми

\*: Автоматично избирани, не могат да се отказват.

\*\* : Програма за енергийно етикетирание (EN 60456)

\*\*\*: Ако максималната скорост на машината ви е по-ниска, може да направите избор до максималната скорост.

С Консумацията на енергия и вода и продължителността на програмата може да варират в зависимост от налягането, твърдостта и температурата на водата, външната температура, вида и количеството на прането, избора на допълнителни функции и промените в електрическото напрежение.

С Продължителността на програмата ще се покаже на дисплея на машината според направения от вас избор. Малки разлики във времетраенето, посочено н дисплея и реалното време на изпиране са нормални поради горепосочените причини.

С Допълнителните функции в таблицата може да варират в зависимост от модела на

пералнята.

## **Допълнителни функции** **Бутони за избор на допълнителни функции**

Изберете необходимите допълнителни функции преди стартиране на програмата. Освен това, може да изберете или откажете допълнителните функции, които са подходящи за текущата програма без да натиснете бутон "Старт/Пауза". За да изберете или откажете допълнителни функции, машината трябва да е във фаза, предхождаща допълнителната функция, която ще бъде избрана или отказана. Ако допълнителната функция не може да бъде избрана или отказана, лампичката на съответната допълнителна функция светва 3 пъти за да предупреди потребителя.

С Някои комбинации от функции не могат да се избират заедно. Напр.: Предпране и Бързо пране. Предупредителната светлина на избраната допълнителна функция светва.

## **Избор на допълнителни функции**

Ако изберете допълнителна функция, която е несъвместима с избрана преди това допълнителна функция, пералнята отказва първата функция и само втората избрана допълнителна функция остава активна.

Напр.: Ако изберете първо Предпране, а след това Бързо изпиране, функцията Предпране ще бъде отменена и функцията Бързо изпиране ще остане активна.

Допълнителните функции, които са несъвместими с избраната програма, не могат да бъдат избрани. (виж "Таблица за избор на програма")

С Бутоните за допълнителните функции може да вариат в зависимост от модела на пералнята.

### **• Предпране**

Предпрането е подходящо само за силно замърсено пране. Без предпране се лести ток, вода, перилен препарат и време. Предпране без перилен препарат се препоръчва за дантели и пердета.

### **• Бързо изпиране**

Тази функция може да се използва при програмите "Памучни матери" и "Синтетични матери". Тя намалява времето на изпиране на леко замърсеното пране, както и броя на стъпките за изплакване.

С Препоръчителният капацитет на зареждане се равнява на половината от максималния капацитет на зареждане за избраната програма.

### **• Допълнително изплакване**

Тази функция осигурява още едно допълнително изплакване след изплакването в края на основния цикъл. По този начин се намалява рискът от раздразване на чувствителна кожа (бебета, алергична кожа и др.) от минималните остатъци перилен препарат.

### **• Предпазване от намачкване**

При тази функция се намаляват движенията на барабана и се ограничават скоростта на

центрофугиране, за да се избегне намачкване на тъканите. Освен това, прането се извършва с повече вода.

### **• Задържане на изплакването**

Ако не искате да извадите дрехите веднага след приключване на програмата, може да използвате функцията "Задържане на изплакването", за да предпазите дрехите от измачкване при липсата на вода в машината. Натиснете бутон «Старт/Пауза» след завършване на този процес ако искате да източите водата без центрофугиране. Програмата продължава. Машината ви източва водата и програмата завършва.

Ако искате да центрофугирате дрехите, които сте оставили във водата:

- Настройте скоростта на центрофугиране.

- Натиснете бутона Старт/Пауза.

Програмата продължава. Машината ви източва водата, центрофугира прането и програмата завършва.

В случай, че изберете допълнителна функция за накисване, прането ви ще престои в перилен препарат преди започване на перилния процес. По този начин упорити петна по прането могат да бъдат изпрани по-ефективно.

## **Отстраняване на косми от домашни любимци**

Тази функция ви помага да изчистите космите от домашните ви любимци, останали по дрехите ви.

При избор на тази функция, пералнята добавя допълнително предпране и изплакване към нормалния програмен цикъл. Измиването с повече вода осигурява по-ефективно отстраняване на космите от домашни любимци (30%).

А Никога не къпете домашните си любимци в пералнята.

## **Дисплей на времето**

Този дисплей отчита оставащото време от програмата по време на пране. Времето се показва в часове и минути като "01:30".

## **Отлагане на старта**

С помощта на функцията за отлагане на старта може да отложите започването на програма до 19 часа. Времето на отлагане може да се увеличава с по половин час.

С Не използвайте течни перилни препарати когато ползвате забавяне на старта! Има опасност да направите леката по дрехите.

1. Отворете вратата, поставете прането вътре и напълнете чекмеджето за перилен препарат.
2. Изберете програмата за изпиране, скоростта на въртене и ако е необходимо изберете допълнителни функции.
3. Натиснете бутона Отлагане на старта, за да изберете желаното време.
4. Натиснете бутона "Старт /Пауза". След това започва обратно броене

на времето до старта. На дисплея се изписва настроеното забавяне на старта. Символът "\_" изписан на дисплея близо до времето на забавяне започва да премигва нагоре-надолу.

- C През времето на отлагане на старта може да сложите още пране.
- 5. Продължителността на избраната програма се показва на дисплея в края на обратното броене. Символ "\_" изчезва и избраната програма стартира.

### **Промяна на времето на отлагане на старта**

Ако през времето на обратното броене желаете да промените часа:

1. Натиснете бутона за забавяне на старта. При всяко натискане на бутона, времето се увеличава с 1 час.
2. Ако желаете да скъсите периода на забавянето, продължете да натискате бутона за забавяне на старта докато на екрана се покаже желанието от вас период на забавяне.

### **Отказ от отлагането на старта**

Ако искате да спрете обратното броене и да започнете програмата:

1. Надтройете забавянето на старта на нула или завъртете селектора на програмите на коя да е програма. По този начин забавянето на старта бива отказано. Лампичката "Край/Отказ" свети продължително. След това изберете отново програмата която желаете да пуснете.
2. Натиснете бутона "Старт/Пауза" за старт на програмата.

### **Стартиране на програмата**

1. Натиснете бутона "Старт/Пауза" за старт на програмата.
2. Индикаторът за проследяване на програмата, който показва началото на програмата, ще светне.

- C Ако през време на процеса на избор на програма в течение на 1 минута няма стартирана програма или натиснато копче, пералнята ще се превключи в режим на готовност и нивото на осветеност на температурата, скоростта и индикатора за вратата ще се понижат. Другите светлини и индикатори се изключват. В случай, че завъртите селектора за програмите или натиснете кой да е бутон, светлините и индикаторите ще се включат.

### **Прогрес на програмата**

Напредъкът на програмата се показва чрез индикатора за прогрес на програмата. В началото на всяка стъпка от програмата светва индикаторът на съответната стъпка, а този на завършената стъпка изгасва.

Може да промените допълнителните функции, скоростта и настройките на температурата без да нарушите нормалния работен процес на програмата когато тя работи. Промяната, която правите, трябва обаче да е съвместима с програмната стъпка, в която се намира машината в момента. Ако промяната не е

съвместима, съответните светлини премигват 3 пъти.

- C Ако пералнята не центрофугира, възможно е програмата да е настроена за задържане на изплакването или автоматичната система за коригиране на центрофугирането да се е задействала вследствие на неравномерно разпределение на прането в пералнята.

### **Промяна на настройките след започване на програмата** **Превключване на пералнята към режим на готовност**

Натиснете бутон "Старт/Пауза" за да превключите пералнята в режим пауза при работеща програма. Светлината на стъпката, в която се намира пералнята, започва да премигва върху индикатора за проследяване на програмата като по този начин показва, че пералнята е преминала в режим пауза. Освен това, когато вратата е готова за отваряне, лампичка "Врата" светва продължително заедно с лампичката за програмна стъпка. Ако необходимите условия за отваряне на вратата не са налице, лампичка "Врата" остава изключена.

### **Промяна на настройките за скорост и температура при допълнителни функции.**

Допълнителните функции могат да бъдат отказвани или избирани, или настройките на скоростта на въртене и температурата могат да бъдат променени според стъпката, в която програмата се намира. Ако промяната не може да бъде направена, съответната лампичка премигва 3 пъти.

### **Добавяне/махане на пране в режим пауза**

Ако лампичка «Врата» премигва когато пералнята е в режим пауза, това означава, че условията (ниско ниво на водата, и пр.) за отваряне на вратата, са налице и е стартирал период от около 1 или 2 минути, в който вратата може да се отвори. Лампичка "Врата" ще започне да свети непрекъснато, когато вратата се отключи. След този момент вратата може да бъде отворена за да добавите или извадите пране. Ако вратата не може да се отвори по причини на безопасност след като пералнята е превключена в режим пауза чрез натискане на бутон "Старт/Пауза", лампичка "Врата" остава изключена. Индикаторът на съответната програма, в която пералнята е паузирана, обаче премигва.

### **Блокиране на вратата**

Вратата може да се отвори, когато индикаторът "Врата" започне да свети непрекъснато.

### **Заклучващ механизъм за защита от деца**

Може да предпазите пералнята от децата, с помощта на механизма за защита от деца. При това положение не може да се правят промени в настройките на работещата програма.

- C Ако селектора за програмите е завъртян при активирана защита на деца, на



дисплея се изписва надпис "Con". Във всеки случай не е позволена промяна на температурата, скоростта или допълнителните функции, които вече са избрани за програмата.

- C Ако селектора на програмите е завъртян на позиция "Вкл/Изкл", а след това е избрана друга програма при работеща вече програма, първоначално избраната програма ще продължи работата си.

Защитата за деца се включва с натискане на 1-вата и 2-рата допълнителни функции за 3 секунди. Докато лампичките на 1-вата и 2-рата допълнителни функции премигват през време на 3-секундното натискане и задържане, на дисплея се изписват надписи съответно C03, C02 и C01. След това на дисплея се изписва надпис "Con" който показва, че защитата за деца е активирана. Същият надпис се появява на екрана и когато кой да е бутон е натиснат или селектора на програмите се завърти докато пералнята е в режим защита на деца.

Освен това, лампичките на 1-вата и 2-рата допълнителни функции премигват 3 пъти за да покажат как да излезете от режим защита на деца.

За да деактивирате заключващия механизъм за защита на деца:

- Натиснете бутони за допълнителни функции 1 и 2 за 3 секунди през време на коя да е програма. Докато лампичките на 1-вата и 2-рата допълнителни функции премигват през време на 3-секундното натискане и задържане, на дисплея се изписват надписи съответно C03, C02 и C01. След това на дисплея се изписва надпис "COF" който показва, че защитата за деца е деактивирана.
- Освен гореспоменатия метод, защитата от деца може да бъде деактивирана със завъртане на селектора на програмите на позиция "Вкл/Изкл" и избиране на друга програма когато няма текуща програма в момента. Защитата от деца няма да се деактивира в случай на прекъсване на ел.захранването или ако машината се изключи от контакта. За деактивиране на защитата от деца натиснете 1-вата и 2-рата допълнителни функции за 3 секунди.

## Прекратяване на програма с отказ

Ако вместо текущата програма се избере друга програма чрез завъртане на селектора на програмите, предищната програма бива отказана. Индикатор "End/Control" (Край/Отказ) премигва непрекъснато за да покаже, че програмата е отказана. Ако са налице условия за отваряне на вратата (нивото на водата е подходящо и пр.), индикатор "Врата" премигва за около 1-2 минути. Когато индикатор "Врата" светне продължително след 1 или 2 минути, това означава, че вратата вече може да бъде отворена.

## Режим на готовност

Режим на готовност позволява да пестите електроенергия когато пералнята ви не

работи. При този режим ненужните светлини и индикатори изгасват. По този начин се осигурява максимална икономия на електроенергия.

## 5 Поддръжка и почистване

### Чекмедже за перилен препарат

Почистете чекмеджето от остатъците от праха за пране. За да направите това:

- Натиснете точката върху сифона в отделението за омекотител и издърпайте към себе си за да извадите отделението от пералнята.

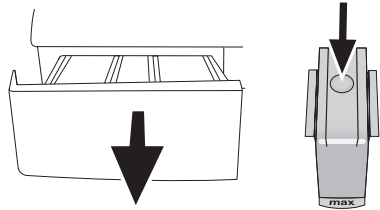

- C Сифонът трябва да се почиства ако в отделението за омекотител се събира повече от нормалното количество вода и омекотител.
- Измийвайте разпределителното чекмедже и сифона в леген с много хладка вода.
  - Поставете чекмеджето в гнездото му след почистване. Проверете дали сифонът е на правилното си място.

### Филтри за входящата вода

В края на всеки отвор за входяща вода отзад на пералнята и в крайника на всеки входящ маркуч, който се свързва с крана, има филтър. Тези филтри пречат на чужди тела и замърсители във водата да влизат в пералнята. Филтрите трябва да се почистват когато се замърсят.

- Затворете крановете.

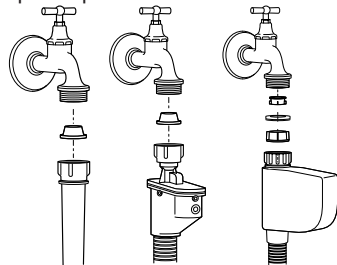

- Свалете гайките на маркучите за входяща вода и почистете повърхността на филтрите в отворите за входяща вода с подходяща четка.
- Ако филтрите са много мръсни, ги извадете с шипци и ги почистете.
- Извадете филтрите от правите крайници на маркучите за входяща вода, заедно с уплътнителите, и ги почистете цялостно под течаща вода.
- Поставете внимателно уплътнителите

и филтрите обратно по местата им и затегнете гайките на маркуча с ръка.

## Източване на изостанала вода и почистване на филтъра на помпата.

Вашата пералня е снабдена с филтрираща система, осигуряваща почистването на изходящата вода, което удължава живота на помпата, като не позволява твърди предмети от рода на копчета, монети и фабрични влакна да задръстят перката на помпата по време на източване на водата.

- Ако пералнята Ви не изпомпва водата, възможно е филтърът на помпата да е задръстен. Добре е да го почиствате всеки 2 години, както и всеки път когато се задръсти. За да се почисти филтърът на помпата, водата трябва да се източи.

Водата от пералнята е желателно да се източи напълно и в следните случаи:

- преди транспортиране на пералнята (например при пренасяне в нов дом)
- когато има опасност от замръзване

За да почистите мръсния филтър и да източите водата:

1- Извадете щепсела от контакта за да прекъснете захранването с електричество.

▲ Възможно е в пералнята да има вода с температура 90°C. За да избегнете риска от изгаряне, почистете филтъра чак след като водата е изстинала.

2- Отворете капачката на филтъра. Тази капачка се състои от една или две части, в зависимост от модела на пералната Ви машина.

Ако се състои от две части, натиснете ухото на капачката на филтъра надолу и издърпайте частта към себе си.

Ако се състои от една част, я хванете от двете страни и издърпайте навън.

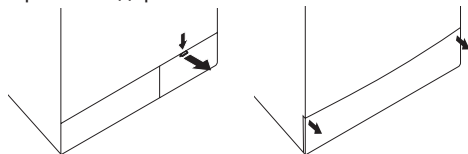

3- Някои наши модели съдържат допълнителен маркуч за източване. Други обаче не съдържат такъв.

Ако Вашата пералня съдържа такъв допълнителен маркуч, направете следното, както е посочено в картинката по-долу:

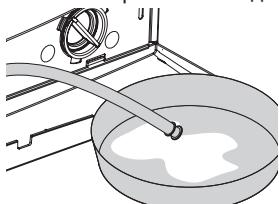

- Издърпайте отводния маркуч на помпата от гнездото му.
- Поставете голям съд в края на маркуча. Източете водата в съда като издърпате тапата в края на маркуча. Ако количеството на водата, която се източва, се окаже по-голяма от съда, поставете тапата обратно, излейте водата и след това продължете с източването.
- След като свършите с източването, поставете тапата отново в края на маркуча и го наместете обратно.

Ако Вашата пералня не съдържа такъв допълнителен маркуч, направете следното, както е посочено в картинката по-долу:

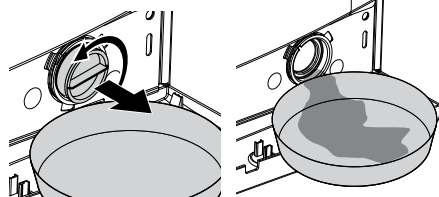

- Поставете голям съд пред филтъра за да може водата в него да се източи в съда.
- Разхлабете филтъра на помпата (обратно на часовниковата стрелка) докато водата от него започне да изтича навън. Насочете изтичащата вода към съда, който сте поставили пред филтъра. Избършете с парцал ако има разляна вода.
- Когато водата се източи, завъртете филтъра на помпата докато се освободи напълно и го извадете.
- Изчистете всякакви отлагания по вътрешността на филтъра, както и влакната около перката, ако има такива.
- Ако пералнята Ви е със водно-струйна функция, наместете старателно филтъра в гнездото му в помпата. Никога не насилвайте филтъра при поставянето му в гнездото. Наместете филтъра добре; в противен случай може да се получи изтичане на вода през капачката му.

4- Затворете капачката на филтъра.

Капачката, състояща се от две части, се затваря чрез натискане на ушенцето върху нея.

Капачката, състояща се от една част, се затваря като се наместват зъбците отдолу по местата им и капачката се натисне отгоре.



## 6 Възможни решения на възникнали проблеми

Причина	Обяснение/Решение
Не може да се избере или стартира програма	
<ul style="list-style-type: none"> <li>Пералнята може да е преминала в режим на самозащита поради възникнал външен проблем (в електрическото напрежение, водното налягане и т.н.).</li> </ul>	<ul style="list-style-type: none"> <li>Стартирайте машината отново като натиснете бутона <b>Старт/Пауза/Отказ</b> за 3 секунди. (виж "Отказ на програма")</li> </ul>
Има изтичане на вода отдолу на машината.	
<ul style="list-style-type: none"> <li>Възможно е да е възникнал проблем с маркучите или филтъра на помпата.</li> </ul>	<ul style="list-style-type: none"> <li>Уверете се, че уплътнителите на маркучите за входяща вода са добре закрепени.</li> <li>Закрепете плътно маркуча за изходяща вода към тръбата.</li> <li>Уверете се, че филтърът на помпата е напълно затворен.</li> </ul>
Пералнята спира малко след започване на програмата.	
<ul style="list-style-type: none"> <li>Пералнята може временно да прекъсне работа по причина на ниско напрежение.</li> </ul>	<ul style="list-style-type: none"> <li>Пералнята ще продължи работата си когато електрическото напрежение достигне отново нормалното си ниво.</li> </ul>
Пералнята непрекъснато се върти. Оставащото време не бива отчитано. (При модели с дисплей)	
<ul style="list-style-type: none"> <li>Възможно е да има непропорционалност в тежестта на прането в машината.</li> </ul>	<ul style="list-style-type: none"> <li>Автоматичната система за коригиране на центрофугирането се е активирала в следствие на неравномерното разпределение на прането в барабана.</li> <li>Прането в барабана може да се събрало на топка (например струпано в чанта). То трябва да се раздели и пусне отново.</li> <li>Центрофугирането спира в случай, че прането не е равномерно разпределено в барабана за да предпази пералнята и заобикалящите я предмети от повреда.</li> </ul>
Пералнята непрекъснато пере. Оставащото време не бива отчитано. (При модели с дисплей)	
<ul style="list-style-type: none"> <li>В случай на прекъсване в отчитането на времето при захранването с вода:</li> <li>Часовникът няма да отчита времето докато пералнята не се напълни с необходимото количество вода.</li> </ul>	<ul style="list-style-type: none"> <li>Пералнята изчаква да се напълни с достатъчно количество вода за да се избегне недоизпиране в следствие на липса на вода. След това часовникът започва да отчита времето.</li> </ul>
<ul style="list-style-type: none"> <li>В случай на прекъсване в отчитането на времето в момента на загряване на водата:</li> <li>Времето не бива отчитано докато не се достигне избраната в програмата температура на водата.</li> </ul>	
<ul style="list-style-type: none"> <li>В случай на прекъсване в отчитането на времето по време на центрофугиране:</li> <li>Възможно е да има непропорционалност в тежестта на прането в машината.</li> </ul>	<ul style="list-style-type: none"> <li>Автоматичната система за коригиране на центрофугирането се е активирала в следствие на неравномерното разпределение на прането в барабана.</li> <li>Прането в барабана може да се събрало на топка (например струпано в чанта). То трябва да се раздели и пусне отново.</li> <li>Центрофугирането спира в случай, че прането не е равномерно разпределено в барабана за да предпази пералнята и заобикалящите я предмети от повреда.</li> </ul>
Изтича ли пана над чекмеджето за перилен препарат?	
<ul style="list-style-type: none"> <li>Използван е твърде много перилен препарат.</li> </ul>	<ul style="list-style-type: none"> <li>Смесете 1 с.л. омекотител с ½ литър вода и изсипете в главното отделение на чекмеджето за перилен препарат.</li> </ul>

## 7 Спецификация

Модели	WMB 61031	WMB 61231	WMB 60831	WMB 61231 S	WMB 61231 PT	WMB 61431
Максимално количество сухо пране (кг)	6	6	6	6	6	6
Височина (см)	84	84	84	84	84	84
Ширина (см)	60	60	60	60	60	60
Дълбочина (см)	50	50	50	50	50	50
Нето тегло (±4 кг)	63	64	63	64	64	69
Електрозахранване (В/ Хц)	230 V / 50Hz					
Общо ток (А)	10	10	10	10	10	10
Обща мощност (Вт)	2200					
Центрофуга (макс. обороти/мин)	1000	1200	800	1200	1200	1400

Спецификацията на уреда може да претърпи промени без предупреждение с цел подобряване качеството на продукта. Илюстрациите в това ръководство са схематични и може да не съвпадат точно с тези на вашата перална машина.

Стойностите, означени върху табелката с данни на пералната машина или в придружителната документация към нея, са получени в лабораторни условия в съответствие със съответните стандарти. Тези стойности може да варират в зависимост от условията на експлоатация и съхранение на уреда.



Този продукт носи символа за разделно събиране на отпадъчно електрическо и електронно оборудване (WEEE).

Това означава, че при рециклиране или разглобяване продуктът трябва да се третира съобразно Директива 2002/96/ЕС с цел минимални последиствия за околната среда. За повече информация се свържете с местните или регионалните власти.

Електронните продукти, които не са включени в разделното събиране на отпадъци, са потенциално опасни за околната среда и здравето поради наличието на опасни вещества.

Тъмно пране	Тъмно пране	Синтетични тъкани	Памучни материи	Предпране	Основно пране	Изплакване	Пране	Центрофугиране	Деликатни тъкани	Отстраняване на косми от домашни любимци
Изцеждане	Предпазване от намакчване	Юрган	Заклучващ механизъм за защита от деца	Ръчно пране	Бебешки дрехи	Еко памук	Вълнени тъкани	експрес 14 Супер бърз експрес	Ежедневни	
Ежедневни експрес	Задържане на изплакването	Старт/Пауза	Без центрофугиране	Бързо изпиране	Завършено	Студена вода	Температура	Почистяване на барабана	Долни дрехи	
Смесени 40	Супер 40	Допълнително изплакване	Освежаване	Ризи	Дънки	Спортно облекло	Отлагане на старта	Интензивно	Fashion care	



# 1 Varování

## Obecné bezpečnostní pokyny

- Nikdy nestavte stroj na podlahu s kobercem. Jinak by nedostatečné proudění vzduchu pod strojem mohlo způsobit přehřívání elektrických součástí. Tím by mohly vzniknout potíže s vaší pračkou.
- Pokud je poškozen napájecí kabel nebo zástrčka, nutně požádejte o opravu autorizovaný servis.
- Pevně zapojte odčerpávací hadici do výstupního otvoru, aby nedošlo k úniku vody a stroj mohl dle potřeby přijímat a vypouštět vodu. Je nutné, aby přívodní a odčerpávací hadice nebyly přehnuté, zmáčknuté nebo rozbité, když spotřebič stěhujete na místo po instalaci nebo čištění.
- Vaše pračka by měla pokračovat v provozu v případě výpadku elektrické energie. Po obnovení přívodu energie pračka neobnoví svůj program. Chcete-li zrušit program, můžete přepnout tlačítko volby programu do libovolné polohy kromě aktuálního programu. (viz Ukončení programu stornováním)
- Při přijetí může být ve vaší pračce zbytková voda. Pochází z procesu kontroly kvality a nejde o závadu. Nemůže tím dojít k poškození vaší pračky.
- Některé problémy, které se mohou vyskytnout, mohou být způsobeny infrastrukturou. Stiskněte tlačítko „Start/Pauza/Storno“ na 3 sekundy pro stornování programu ve vaší pračce, než zavoláte autorizovaný servis.

## První použití

- První prací cyklus proveďte bez vložení prádla, jen s pracím práškem a na program „Bavlna 90°C“.
- Zajistěte, aby připojení studené a teplé vody bylo provedeno správně, když stroj instalujete.
- Pokud je aktuální pojistka nebo přerušovač obvodu méně než 16 ampérů, požádejte kvalifikovaného elektrikáře o nainstalování nejméně 16-ampérové pojistky nebo přerušovače obvodu.
- Při používání s transformátorem nebo bez něj nezapomeňte na správné uzemnění provedené kvalifikovaným elektrikářem. Naše společnost nezodpovídá za škody vzniklé používáním přístroje na vedení bez uzemnění.
- Skladujte obaly mimo dosah dětí nebo je zlikvidujte podle příslušných odpadových směrnic.

## Určené použití

- Tento produkt byl vyroben pro domácí použití.
- Spotřebič lze používat jen na mytí a

oplachování látek s příslušným označením. Tento spotřebič by neměly používat osoby (včetně dětí) se sníženými fyzickým, smyslovými či duševními schopnostmi, s nedostatkem zkušeností a znalostí, pokud nemají dohled nebo pokyny týkající se používání spotřebiče, od osoby, jež zodpovídá za jejich bezpečí.

## Bezpečnostní pokyny

- Tento spotřebič musí být připojen k uzemněné zástrčce ochráněné pojistkou s vhodnou kapacitou.
- Přívodní a odčerpávací hadice musí být vždy pevně připevněné a v nepoškozeném stavu.
- Před spuštěním spotřebiče připojte pevně odčerpávací hadici k umyvadlu nebo vaně. Jinak hrozí riziko opaření vlivem vysokých teplot při praní!
- Nikdy neotevírejte vkládací dvířka a nevyjímejte filtr, když je voda v bubnu.
- Odpojte stroj, když jej nepoužíváte.
- Nikdy neumývejte zařízení proudem vody! Hrozí riziko zásahu elektrickým proudem!
- Nikdy se nedotýkejte zásuvky mokryma rukama. Nepoužívejte stroj, pokud je napájecí kabel nebo zástrčka poškozena.
- Závady, které nelze vyřešit pomocí informací v příručce pro uživatele:
- Vypněte pračku, odpojte ji ze sítě, zavřete vodní kohoutek a kontaktujte autorizovaný servis. Informace o likvidaci stroje vám poskytne místní prodejce nebo středisko sběru tuhých odpadů ve vaší obci.

## Pokud máte v domě děti...

- Udržujte děti mimo dosah stroje, když je v provozu. Nedovolte jim hrát si se strojem.
- Zavřete vkládací dvířka, když opouštíte místo, kde je sušička instalována.

## 2 Instalace

### Sejmutí výztuh obalů

Nakloňte stroj pro sejmutí výztuh obalů. Sejměte výztuhy obalů tak, že zatáhnete za stuhu.

### Odstranění přepravních pojistek

**A** Před použitím pračky je třeba odstranit přepravní pojistky.

1. Uvolněte všechny šrouby klíčem, dokud jimi nelze volně otáčet ("C")
2. Odstraňte přepravní bezpečnostní šrouby tak, že jimi jemně otočíte.
3. Nasadte kryty ((dodané v sáčku s Návodem k použití) do otvorů na zadním panelu. ("P")



**C** Uchovejte přepravní bezpečnostní šrouby na bezpečném místě pro další použití, v případě možného přemístění..

**C** Nikdy nepřemísťujte spotřebič bez řádně upevněných bezpečnostních přepravních šroubů!

### Seřízení nožek

**A** Na uvolnění blokovacích matic nepoužívejte žádné nástroje. Jinak by se mohly poškodit.

1. Ručně povolte blokovací matice na nožkách.

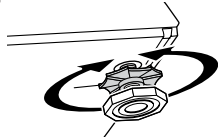

2. Upravujte jejich stav, dokud přístroj nebude ve vodorovné poloze.
3. Důležité upozornění: Po seřízení všechny blokovací matice znovu utáhněte.

### Připojení k přívodu vody.

Důležité upozornění:

- Tlak vody nezbytný pro použití stroje musí být 1-10 barů (0,1 – 1 MPa).
- Připojte zvláštní hadice dodávané s pračkou k přívodním ventilům pračky.

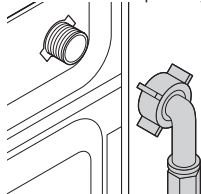

- Aby nedošlo k úniku vody v místě spojení, jsou k hadicím připojena těsnění (4 těsnění pro modely s dvojitým vstupem vody a 2 těsnění pro ostatní modely). Tato těsnění použijte na koncích hadice pro připevnění

ke kohoutku vody a k pračce. Rovný konec hadice s filtrem musí být připevněn ke kohoutku a konec s loktem připojen k pračce. Pevně utáhněte matice hadice rukou; na matice nikdy nepoužívejte klíče.

- Modely s jediným přívodem vody nepřipojujte ke kohoutku s horkou vodou.

Při vracení spotřebiče na místo po údržbě nebo čištění dávejte pozor, abyste nepřekroutili, nezmačkli nebo nezablokovali hadice.

### Připojení k odpadu

Hadici pro odpadní vodu lze připevnit k okraj vany nebo umyvadla. Odpadovou hadici pevně upevněte k odpadu, aby nemohla vypadnout z krytu.

Důležité upozornění:

- Konec odpadové hadice přímo připojte k odpadu nebo do vany.
- Hadici připevněte do výšky nejméně 40 cm a nejvýše 100 cm.
- Pokud je hadice zvednutá poté, co ležela na zemi nebo v její blízkosti (méně než 40 cm nad zemí), je odčerpání vody ztíženo a prádlo může být při vyjímání z pračky mokré.

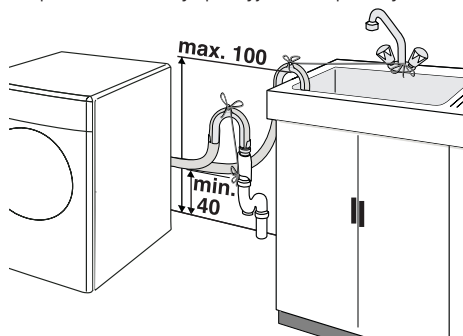

- Hadici zatlačte do odpadu nejméně 15 cm. Pokud je příliš dlouhá, můžete ji zkrátit.
- Maximální délka spojených hadic nesmí přesahovat 3,2 m.

### Elektrické zapojení

Připojte spotřebič k uzemněné zástrčce ochráněné pojistkou s vhodnou kapacitou.

Důležité upozornění:

- Připojení by mělo splňovat místní předpisy.
- Napětí a povolená ochrana pojistek jsou uvedeny v oddíle "Technické parametry".
- Stanovené napětí musí být shodné s napětím ve vaší síti.
- Připojení přes prodlužovací kabely nebo

rozdvíjky se nedoporučuje.

**B** Poškozený napájecí kabel musí vyměnit kvalifikovaný elektrikář.

**B** Spotřebič nesmíte používat, dokud není důkladně opraven! Hrozí riziko zásahu elektrickým proudem!

### 3 Počáteční přípravy na praní

#### Příprava oděvů k praní

Předměty s kovovými částmi, jako jsou podprsenky, spony pásků a kovové knoflíky, mohou poškodit pračku. Kovové části odstraňte nebo umístěte předměty do sáčku, povlaku na polštář nebo podobné pomůcky.

- Prádlo rozřídíte podle typu látky, barvy a stupně zašpinění a povolené teploty vody. Vždy dodržujte pokyny uvedené na štítcích oděvů.
- Malé oděvy jako dětské ponožky a nylonové punčochy vkládejte vždy do pracího sáčku, povlaku na polštář nebo podobné pomůcky. Předejdete tím také ztrátě oděvů.
- Oděvy označené jako "Ize prát v pračce" nebo "perte v ruce" perte jen s využitím vhodného programu.
- Neperte barevné a bílé prádlo společně. Nové, tmavé bavlněné oděvy mohou pouštět barvu. Perte je odděleně.
- Používejte jen barviva/měníče barev a odstraňovače vodního kamene vhodné pro pračky. Vždy postupujte podle pokynů na obalu.
- Kalhoty a jemné oděvy perte obrácené naruby.

#### Správná maximální zátěž

**C** Dodržuje prosím pokyny v "Tabulce pro výběr programu". Při přetížení pračky dojde ke snížení účinnosti praní.

#### Vkládací dvířka

Dvířka se zamknou během programu a rozsvítí se symbol zamčených dveří. Dvířka lze otevřít, jakmile symbol zhasne.

#### Prací prášky a aviváže

##### Příhrádka na prací prášek

Příhrádka na prací prášek se skládá ze tří částí:

Příhrádka na prací prášek může mít dva druhy podle modelu vaší pračky.

- (I) pro předepírání
- (II) pro hlavní praní
- (III) sifon
- (☼) pro aviváž

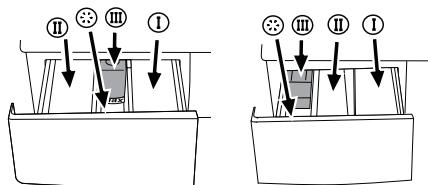

#### Množství prášku

Prací prášek a aviváž vložte před spuštěním pracího programu.

Nikdy neotevírejte příhrádku na prací prášek, když je program spuštěný!

Pokud použijete program bez předepírání, nevkládejte žádný prášek do prostoru pro předepírání (prostor č. I).

#### Množství prášku

Množství použitého pracího prášku závisí na množství prádla, stupni zašpinění a tvrdosti vody.

- Nepoužívejte množství přesahující hodnoty doporučené na obalu, aby nedocházelo k přílišnému pění, nedostatečnému vymáčkání, zbytečným výdajům a také k poškození životního prostředí.
- Nikdy nepřekračujte hodnotu (>max<); jinak bude aviváž zbytečně odplavena.
- Nepoužívejte tekutý prací prášek, pokud chcete prát s využitím funkce odloženého startu.

## 4 Volba programu a ovládání vašeho přístroje

### Kontrolní panel

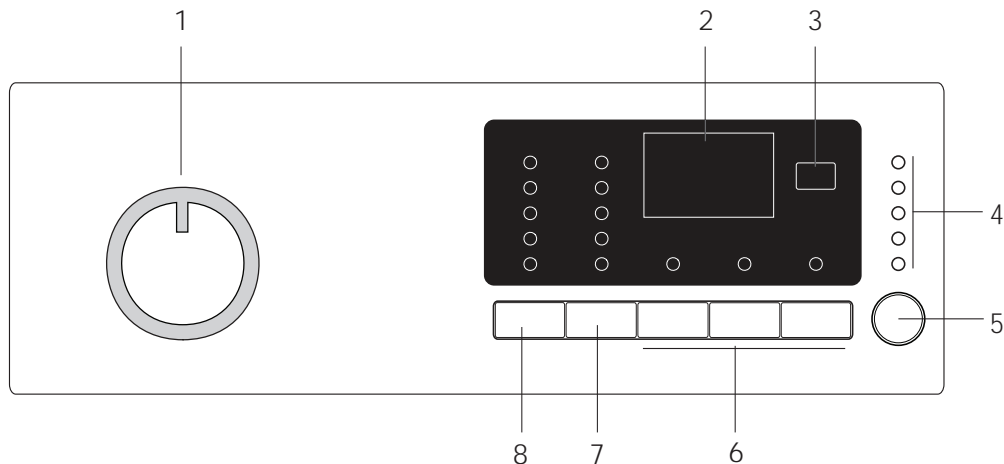

1 - Tlačítko volby programu (horní poloha zapnuto/vypnuto)

2 - Displej

3 - Tlačítko pro odložený start

4 - Ukazatel průběhu programu

5 - Tlačítko start/pauza

6 - Tlačítka pomocných funkcí

7 - Tlačítko nastavení rychlosti otáček

8 - Tlačítko nastavení teploty

### Zapínání sušičky

Zapojte pračku do sítě. Zcela otevřete kohoutek. Zkontrolujte, zda jsou hadice pevně připojeny. Vložte do spotřebiče prádlo. Přidejte prací prášek a aviváž. „Otočte tlačítko volby programu na požadovanou polohu programu.“

### Volba programu

Zvolte vhodný program z tabulky programů a následující tabulky teploty praní podle typu, množství a stupně ušpinění prádla.

90°C	Normálně znečištěná bílá bavlna a plátno (Např.: Ubrusy, ubrousky, ručníky, prostěradla)
60°C	Normálně ušpiněné, neblednoucí barevné prádlo, bavlna nebo syntetika (např.: košile, noční košile, pyžama) a lehce ušpiněné bílé prádlo (např.: spodní prádlo)
40°C-30°C chladné	Na jemné prádlo (např.: záclony), směsové oděvy včetně syntetiky a vlny.

Tlačítkem volby programu zvolte požadovaný program.

☉ Programy se omezují nejvyšší rychlostí máchání vhodnou pro daný konkrétní typ tkaniny.

☉ Při volbě programu prádlo rozřídíte podle typu látky, barvy a stupně zašpinění a povolené teploty vody.

☉ Vždy volte nejnižší požadovanou teplotu. Vyšší teplota vždy znamená vyšší spotřebu energie.

☉ Další podrobnosti o programech naleznete v oddíle „Tabulka volby programu“

### Hlavní programy

Podle typu textilu jsou dostupné následující hlavní programy.

#### • Bavlna

S tímto programem můžete prát své odolnější oděvy. Prádlo se vypere díky prudkým pracím pohybům během delšího pracovního cyklu. Doporučuje se pro bavlněné předměty (jako prostěradla, sady povlečení, župany, spodní oděvy, atd.).

#### • Syntetické

S tímto programem můžete prát své méně odolné oděvy. Tento program používá lehčí prací pohyby a kratší prací cyklus než program "Bavlna".

Doporučuje se pro syntetické oděvy (košile, halenky, syntetické/bavlněné směsové oděvy, atd.). U záclon a krajk se doporučuje použít program "Syntetické 40" s předepírkou a funkcí snadného žehlení.

#### • Vlna

Tímto programem můžete vyprat vlněné oděvy, které lze prát v pračce. Perte po zvolení správné teploty podle štítků na vašich oděvech. Doporučujeme používat vhodné prací prášky na vlnu.

### Další programy

Pro zvláštní případy jsou k dispozici i další programy

**C** Další programy se mohou lišit podle modelu vaší pračky.

#### • Bavlna Eco

Prádlo můžete vyprat pomocí programu na praní bavlny během delší doby, což zaručuje velmi dobrý výsledek praní

**C** Program Bavlna Economy spotřebuje méně energie než jiné programy na bavlnu.

#### • Babycare

Vyšší hygieny se dosahuje delší dobou ohřevu a dalším cyklem máchání. Doporučuje se pro dětské oděvy a oděvy pro alergiky.

#### • Ruční praní

S tímto programem můžete prát vlněné/jemné oděvy označené jako "nepřát v pračce" a pro něž je doporučeno ruční praní. Prádlo se vypere velmi jemnými pohyby bez poškození oděvů.

#### • Daily Express (Denní expres)

Tento program se používá k rychlému vyprání menšího počtu lehce ušpiněných a neušpiněných bavlněných oděvů. Např.: župany, povlečení, sportovní oděvy, denní oděvy atd. použité jen jednou.

#### • Tmavé prádlo

Tento program používejte na praní tmavého prádla nebo barevného prádla, které nemá vyblednout. Tento program vypere vaše prádlo mírnými mechanickými pohyby a při nízké replotě. Doporučujeme používat tekutý prášek nebo přípravek na vlnu pro tmavě zbarvené prádlo.

#### • Mix

Tento program můžete použít na praní bavlny a syntetiky dohromady. Nemusíte je třídít.

### Zvláštní programy

Pro konkrétní aplikace můžete použít jakýkoli z následujících programů:

#### • Máchat

Tento program se používá, když chcete máchat nebo škrobit odděleně.

#### • Ždímní + Čerpadlo

Tento program se používá pro další cyklus ždímní prádla nebo pro odčerpání vody v pračce.

Před volbou tohoto programu zvolte požadovanou rychlost otáček a stiskněte tlačítko "Start/Pauza". Pračka odčerpá vodu po vyždímání na nastavenou rychlost.

Pokud jen chcete odčerpát vodu bez ždímní prádla, zvolte program "Ždímat a odčerpát" a pak zvolte funkci bez ždímní tlačítkem volby rychlosti. Stiskněte tlačítko Start/Pauza.

**C** Pro jemné prádlo používejte nižší otáčky.

### Volba rychlosti ždímní

Kdykoli zvolíte nový program, zobrazí se na ukazateli rychlosti otáček maximální otáčky ždímní pro zvolení program.

Rychlost otáček snížíte tlačítkem "Ždímní".

Rychlost otáček se postupně snižuje. Použijte funkci bez ždímní, pokud chcete odčerpát vodu bez ždímní na konci programu.

Pokud nastavení ždímní obsahuje možnost pozastavení máchání:

Pokud nechcete vyjmout prádlo okamžitě po skončení cyklu, můžete použít funkci podržet máchání, abyste zabránili pomačkání vašich oděvů bez přítomnosti vody. Díky této funkci se vaše prádlo ponechá ve vodě z posledního máchání. Stiskněte tlačítko Start/Pauza po tomto procesu, pokud chcete vypustit vodu bez ždímní. Program se obnoví. Vaše pračka vypustí vodu a program se dokončí. Pokud chcete vyždímat prádlo, které jste nechali namočené ve vodě:

- Upravte rychlost ždímní.

- Stiskněte tlačítko Start/Pauza.

Program se obnoví. Vaše pračka vypustí vodu, vyždímá prádlo a program se dokončí.



## Tabulka volby programů a spotřeby

CZ												
Program		Max. zátěž (kg)	Spotřeba vody (l)	Spotřeba energie (kWh)	Rychlost otáčení	Předpírka	Rychlé praní	Extra máchání	Bez mačkání	Stop ve vodě	Odstranění zvířecích chlupů	Teplota
Bavlna	90	6	70	2.48	max	•	•	•	•	•	•	Chlad-90
Bavlna	60	6	70	1.5	max	•	•	•	•	•	•	Chlad-90
Bavlna	40	6	70	0.96	max	•	•	•	•	•	•	Chlad-90
Bavlna Eco	60**	6	49	1.02	max	•	•	•	•	•	•	40-60
Daily Express	90	6	60	1.8	max***			•		•		Chlad-90
Daily Express	60	6	60	1	max***			•		•		Chlad-90
Daily Express	30	6	60	0.2	max***			•		•		Chlad-90
Tmavé prádlo	40	3	70	0.5	800			*		•		Chlad-40
Babycare	90	6	85	2.2	max	•		*		•		30-90
Ruční praní	30	1	41	0.15	600							Chlad-30
Vlna	40	1.5	56	0.27	600			•		•		Chlad-40
Mix	40	3	50	0.73	800	•	•	•	•	•	•	Chlad-40
Syntetické	60	3	50	0.95	800	•	•	•	•	•	•	Chlad-60
Syntetické	40	3	50	0.73	800	•	•	•	•	•	•	Chlad-60

• : Lze zvolit

\* : Automaticky zvoleno, nelze zrušit.

\*\* : Energeticky program (EN 60456)

\*\*\* : Pokud je maximální počet otáček vaší pračky nižší, je možno volit až po maximální rychlost ždímání.

C Spotřeba vody a energie se může lišit od údajů v tabulce podle tlaku vody, tvrdosti a teploty vody, teploty okolí, typu a množství prádla, volby pomocných funkcí a rychlosti ždímání a výkyvů v přírodním napětí.

C Délka trvání programu se zobrazí na displeji stroje podle vašeho výběru. Je normální, že se objeví malé rozdíly mezi zobrazovaným časem na displeji a skutečnou délkou praní, a to z výše uvedených důvodů.

C Pomocné funkce v tabulce se mohou lišit podle modelu vaší pračky.

## Pomocné funkce

### Tlačítka pro volbu pomocných funkcí

Před spuštěním programu zvolte požadované pomocné funkce. Můžete zvolit pomocné funkce, které jsou vhodné pro běžící program, aniž byste stiskli tlačítko Start/Pauza. Chcete-li zvolit nebo zrušit pomocné funkce, stroj musí být v libovolné předchozí fázi kromě pomocné funkce, kterou chcete zvolit nebo zrušit. Pokud pomocnou funkci nelze zvolit nebo zrušit, kontrolka příslušné pomocné funkce třikrát blikne jako upozornění uživatele.

**C** Některé kombinace nelze zvolit současně. Např.: Předepírka a rychlé praní. Kontrolka zvolené pomocné funkce se rozsvítí.

### Volba pomocné funkce

Pokud zvolíte pomocnou funkci, která by neměla být volena společně s předem zvolenou funkcí, první zvolená funkce se stornuje a poslední pomocná funkce zůstane aktivní.

Např.: Pokud chcete nejprve zvolit předepírku a pak rychlé praní, předepírka se stornuje a rychlé praní zůstane aktivní.

Pomocnou funkci neslučitelnou s programem nelze zvolit. (viz "Tabulka volby programu")

**C** Tlačítka pomocných funkcí se mohou lišit podle modelu vaší pračky.

#### • Předpírka

Předpraní je vhodné pro silně ušpiněné prádlo. Bez předpraní šetříte energii, vodu, prací prášek a čas. Předpírání bez pracího prášku se doporučuje pro krajky a záclony.

#### • Rychlé praní

Tuto funkci lze využít na programy pro „Bavlnu“ a „Syntetické látky“. Snižuje dobu praní pro lehce ušpiněné prádlo i počet máchání.

**C** Doporučená kapacita je polovina maximální kapacity pro zvolený program.

#### • Extra máchání

Tato funkce umožňuje vašemu zařízení provést další máchání kromě toho, které již proběhlo po hlavním praní. Riziko vlivu zbytků pracího prášku na prádlo se tak u citlivých pokožek (děti, alergici, apod.) snižuje.

#### • Bez máčání

Díky této funkci se sníží pohyby bubny, čímž se předejde pomačkání prádla, sníží se otáčky ždímní. Praní navíc proběhne s vyšším množstvím vody.

#### • Stop ve vodě

Pokud nechcete vyjmout prádlo okamžitě po skončení programu, můžete použít funkci podržet máchání a ponechat prádlo ve vodě po posledním máchání, abyste zabránili pomačkání vašich oděvů bez přítomnosti vody. Stiskněte tlačítko Start/Pauza po tomto procesu, pokud chcete vypustit vodu bez ždímní. Program se obnoví. Vaše pračka vypustí vodu a program se dokončí.

Pokud chcete vyždímat prádlo, které jste nechali namočené ve vodě:

- Upravte rychlost ždímní.

- Stiskněte tlačítko Start/Pauza

Program se obnoví. Vaše pračka vypustí vodu, vyždímá prádlo a program se dokončí.

V případě, že zvolíte pomocnou funkci pro namáčení, prádlo zůstane ve vodě s práškem, než se začne proces praní. Skvrny, které pronikly do látky, pak lze snadněji odstranit.

### Odstranění zvířecích chlupů

Touto funkcí můžete odstranit zvířecí chlupy, které vám ulpí a šatech.

Když zvolíte tuto funkci, vaše pračka přidá předepírku a extra máchání k normálnímu cyklu. Tím dojde k účinnějšímu odstranění zvířecích chlupů díky praní s větším množstvím vody (30%).

**A** Nídy neperte zvířata v pračce.

### Zobrazení času

Na displeji se zobrazuje doba zbývající pro dokončení programu, zatímco program běží. Čas se zobrazuje v hodinách a minutách jako "01:30".

### Odložený start

S pomocí funkce "Odložený start" můžete oddálit spuštění programu až o 19 hodin. Odložený start lze nastavit po hodinových krocích.

**C** Když nastavujete odložený čas, nepoužívejte tekutí prací prášek! Hrozí riziko pošpinění oděvů.

1. Otevřete vkladací dvířka, vložte dovnitř prádlo a naplňte příhrádku pro prací prášek.
2. Zvolte program praní, teplotu, rychlost otáček a podle potřeby pomocné funkce.
3. Stiskněte tlačítko "Odložení start" pro nastavení požadovaného času.
4. Stiskněte tlačítko Start/Pauza. Odložení start pak začne odpočítávání. Zobrazí se nastavený čas odloženého startu. Symbol "\_" zobrazený u odloženého startu začne blikat nahoře a dole.

**C** Během odpočítávání lze vložit další prádlo.

5. Délka zvoleného programu se zobrazuje na konci procesu odpočítávání. Symbol "\_" zmizí a zvolený program se spustí.

### Změna doby pro odložený start

Pokud chcete změnit čas během odpočítávání:

1. Stiskněte tlačítko odloženého startu. Kdykoli stisknete tlačítko, čas se zvýší v krocích po 1 hodině.
2. Pokud si přejete zkrátit čas odloženého startu, dál stiskněte tlačítko odloženého startu, dokud se na displeji nezobrazí požadovaná hodnota.

### Stornování odloženého startu

Pokud chcete stornovat odpočítávání zpožděného startu a spustit program:

1. Nastavte odložený čas na nulu nebo otočte tlačítko volby programu na libovolný program. Tím zrušíte odložený start. Trvale bliká kontrolka "End" (Konec/Storno). Pak zvolte program, který chcete spustit.
2. Stiskněte tlačítko "Start/Pauza", program se spustí.

## Spuštění programu

1. Stiskněte tlačítko "Start/Pauza", program se spustí.
  2. Po spuštění programu se rozsvítí kontrolka pro sledování programu.
- C** Pokud se nespustí žádný program nebo nestisknete žádné tlačítko do 1 minuty během procesu volby programu, zařízení se přepne do "Pohotovostního" režimu a sníží se hladina osvětlení, teploty, rychlosti a ukazatele dveří. Další kontrolky a světla zhasnou. V případě, že otočíte tlačítko volby programu nebo stisknete libovolné tlačítko, kontrolky a světla se rozsvítí.

## Postup programu

Postup probíhajícího programu se zobrazuje pomocí ukazatele postupu programu. Na začátku každého programového kroku se rozsvítí příslušná kontrolka a světlo dokončeného kroku zhasne.

Můžete změnit pomocné funkce, rychlost a teplotu bez zastavování programu, zatímco je program v chodu. Změna však musí být sluchitelná s tím krokem programu, v němž se zařízení právě nachází. Pokud změna není sluchitelná, příslušné kontrolky třikrát bliknou.

**C** Pokud pračka neždímá, program může být v režimu zastavení máchání nebo se spustil systém automatické korekce ždímání kvůli přílišnému nevyváženému rozložení prádla v pračce.

## Změna volby po spuštění programu

### Přepnutí pračky do pohotovostního režimu

Stiskem tlačítka "Start/Pauza" přepnete stroj do režimu pauzy, zatímco je program spuštěný. Kontrolka kroku, v němž se zařízení právě nachází, začne blikat na ukazateli programů, což znamená, že stroj byl přepnut do režimu pauzy. Když je možné otevřít dveře, kontrolka "Dveře" se také rozsvítí kromě kontrolky kroku programu. Pokud nejsou splněny podmínky nutné k otevření dveří, kontrolka "Dveře" zůstane zhasnutá.

### Změna rychlosti a teploty pro pomocné funkce

Pomocné funkce lze zrušit nebo zvolit, rychlost ždímání a teplotu lze změnit podle toho, v jakém kroku program je. Pokud změnu nelze provést, příslušné světlo třikrát blikne.

### Přidávání/odebírání prádla v režimu pauzy

Pokud kontrolka "Dveře" bliká, zatímco je zařízení v režimu pauzy, znamená to, že podmínky (nízká hladina vody, atd.) nutné pro otevření dveří byly splněny a začalo období cca 1 až 2 minut pro otevření dveří. Kontrolka "Dveře" bude svítit, když jsou dveře odemčené. Dveře lze otevřít pro vložení či vyjmutí prádla po této době. Pokud přední dveře nelze otevřít z bezpečnostních důvodů po přepnutí zařízení do režimu pauzy stiskem tlačítka "Start/Pauza", kontrolka "Dveře" zůstane zhasnutá. Kontrolka sledování příslušného programu, z něhož bylo zařízení přepnuto do režimu "Pauzy", bude

blikat.

## Zámek dveří

Dvířka lze otevřít, jakmile kontrolka "Dveře" přestane blikat a rozsvítí se trvale.

## Dětský zámek

Spotřebič ochráníte před dětmi pomocí dětského zámku. V tomto případě nelze provést žádnou změnu v probíhajícím programu.

**C** Pokud tlačítko volby programu otočíte, zatímco je aktivní dětský zámek, zobrazí se "Con". V tomto případě není možné jakkoli měnit teplotu, rychlost a pomocné funkce, které již byly zvoleny pro dané programy.

**C** Pokud otočíte tlačítko volby programu do polohy "Zapnout/Vypnout" a pak se zvolí jiný program, zatímco běží program, předchozí spuštěný program obnoví činnost.

Zařízení se přepne na dětský zámek stiskem 1. a 2. pomocné funkce na 3 sekundy. Když blikají světla tlačítek pomocných funkcí 1 a 2, během 3 sekund stisknete a přidržte a symboly C03, C02 a C01 se zobrazí. Značka "Con" se zobrazí na znamení aktivovaného dětského zámku. Stejná značka se objeví na obrazovce, jakmile stisknete jakékoli tlačítko nebo když otočíte tlačítko volby programu, zatímco je zařízení v dětském režimu.

Světla na tlačítkách pomocných funkcí 1 a 2 třikrát bliknou a navaději na způsob ukončení režimu dětského zámku.

Vypnutí dětského zámku:

- a) Stiskněte tlačítka pomocných funkcí 1 a 2 na 3 sekundy, zatímco běží libovolný program. Když blikají tlačítka pomocné funkce 1 a 2 během třísekundového procesu stisknutí a přidržení, zobrazí se značky C03, C02 a C01. Značka "COF" se zobrazí na znamení deaktivovaného dětského zámku.
- b) Kromě tohoto postupu můžete dětský zámek vypnout i otočením tlačítka volby programu do polohy "Zapnout/Vypnout" a volbou jiného programu, když žádný program neběží. Dětský zámek se nevyne v případě výpadku elektřiny nebo odpojení stroje. Dětský zámek deaktivujete stiskem tlačítek pro 1. a 2. pomocnou funkci na 3 s.

## Ukončení programu stornováním

Když zvolíte jiný program namísto spuštěného programu tak, že otočíte tlačítko volby programu, zruší se předchozí program. Kontrolka "End" Cancel (Konec/Storno) bliká trvale, což znamená, že program je stornován. Pokud jsou splněny podmínky pro otevření dveří během stornování (vhodnost hladiny vody, atd.), kontrolka "Dveře" bude blikat asi 1-2 minuty. Když kontrolka "Dveře" trvale svítí po 1 až 2 minutách, znamená to, že lze otevřít dveře.

## "Pohotovostní" režim

"Pohotovostní" režim umírní úsporu energie, když zařízení nepracuje. Nepotřebné kontrolky a světla v tomto režimu nesvítí. Tím dojde k maximální úspoře energie.

## 5 Údržba a čištění

### Příhrádka na prací prášek

Odstraňte zbytky prášku nahromaděné v příhrádce. Postupujte takto:

1. Stiskněte tečkované místo na sifonu v prostoru pro aviváž a tahejte k sobě, dokud příhrádku nevysunete z pračky.

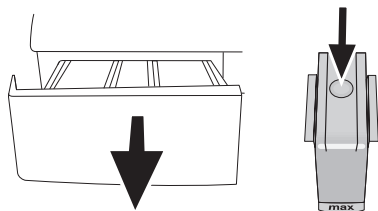

- C
1. Pokud se v prostoru pro aviváž začne hromadit více než normální množství směsice vody a aviváže, je nutné sifon vyčistit.
  2. Umyjte příhrádku a sifon dostatečným množstvím vlažné vody v umyvadle.
  3. Vraťte příhrádku zpět na místo. Zkontrolujte, zda je sifon v původní pozici.

### Filtry přívodu vody

Na konci každého vstupního ventilu na zadní straně stroje je filtr stejně jako na konci každé přívodní hadice v místě připojení ke kohoutku. Tyto filtry brání ve vstupu cizích předmětů a nečistoty z vody do pračky. Pokud se filtry zanesou, je třeba je vyčistit.

- Zavřete kohoutky.

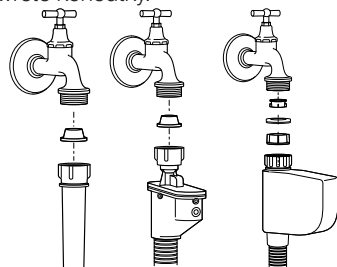

- Odstraňte matice z přívodních hadic a vyčistěte povrch filtrů na vstupních ventilech pomocí vhodného kartáče.
- Když jsou filtry hodně špinavé, můžete je vytáhnout kleštěmi a vyčistit.
- Vyjměte filtry na plochem konci přívodních hadic společně s těsněním a vyčistěte je důkladně pod tekoucí vodou.
- Vraťte těsnění a filtry opatrně zpět na místa a utáhněte matice hadic rukou.

### Odčerpání zbytkové vody a čištění filtru čerpadla

Tento výrobek je vybaven systémem filtrů, který zajišťuje výstup čistější vody, čímž se prodlužuje životnost čerpadla tím, že pevné předměty, jako jsou knoflíky, mince a látky nemohou ucpat turbínu čerpadla během vypouštění vody.

- Pokud vaše pračka neodčerpává vodu, může být ucpán filtr čerpadla. Je třeba jej čistit každé 2 roky nebo při každém ucpání. Před čištěním filtru čerpadla je nutné odčerpát vodu.

Vodu může být nutné zcela odčerpát i v následujících případech:

- Před přepravou stroje (např. při stěhování)
- Hrozí-li riziko zamrznutí

Pro vyčištění špinavého filtru a odčerpání vody:

- 1- Odpojte pračku ze sítě.

A

V pračce může být voda o teplotě až 90°C. Filtr tedy čistěte až poté, co se voda uvnitř ochladí, aby nedošlo k opaření.

- 2- Otevřete víko filtru. Víko filtru mohou tvořit jedna až dvě části podle modelu pračky.

Tvoří-li je dvě části, stiskněte výstupek na víku filtru dolů a vytáhněte část k sobě.

Pokud je z jednoho kusu, přidrže je za obě strany a otevřete je tak, že je vytáhnete ven.

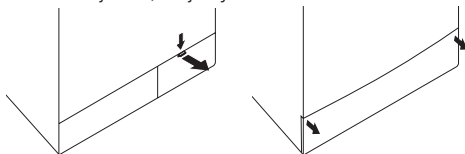

- 3- U některých modelů se dodává nouzová odčerpávací hadice. Ostatní jsou dodávány bez této položky.

Pokud je váš produkt dodáván s nouzovou odčerpávací hadicí, postupujte podle popisu na obrázku níže :

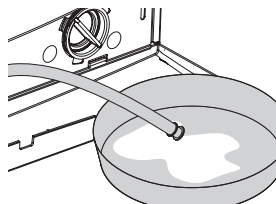

- Vytáhněte výstupní hadici čerpadla z pouzdra.
- Postavte velkou nádobu na konec hadice. Odčerpějte vodu do nádoby tak, že vytáhnete zátku na konci hadice. Pokud je množství vody k odčerpání větší než objem nádoby, vraťte zpět zátku, vylijte vodu z nádoby a pak proces odčerpávání zopakujte.

- Po skončení procesu odčerpávání vraťte zátku na konec hadice a vraťte ji zpět na místo.

Pokud váš produkt není dodáván s nouzovou odčerpávací hadicí, postupujte podle popisu na obrázku níže :

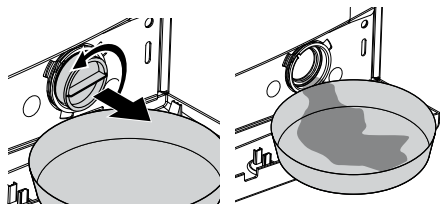

- Umístěte velkou nádobu před filtr, abyste do ní zachytili vodu vytékající z filtru.
- Povolte filtr čerpadla (doleva), dokud voda nezačne vytékat. Nasměrujte vytékající vodu do nádoby umístěné před filtrem. Rozlitou vodu můžete zachytit pomocí hadru.
- Pokud již nezbyvá žádná voda, otáčejte filtrem čerpadla, až jej zcela uvolníte a lze jej vyjmout.
- Vyčistěte zbytky uvnitř filtru i látky kolem turbíny, pokud tam nějaké jsou.
- Pokud je váš výrobek vybaven funkcí vodního stříku, nezapomeňte vrátit filtr na místo v čerpadle. Nikdy netlačte filtr silou zpět na místo. Vraťte filtr na místo; jinak by mohla voda unikat víčkem filtru.

#### 4- Zavřete víko filtru.

Zavřete dvoudílné víko filtru pračky tak, že zatlačíte na výstupek na něm.

Zavřete jednodílné víko filtru pračky tak, že umístíte výstupky vespod na místo a zatlačíte na horní část.

## 6 Návrhy řešení problémů

Příčina	Vysvětlení/návrh
Program nelze spustit nebo zvolit.	
<ul style="list-style-type: none"> <li>Pračka se mohla přepnout do režimu vlastní obrany vlivem závady infrastruktury (například napětí, tlak vody, atd.).</li> </ul>	<ul style="list-style-type: none"> <li>Opravte pračku stiskem tlačítka “Start/Pauza/Storno” na 3 vteřiny. (viz Stornování programu)</li> </ul>
Ze spodní části pračky vytéká voda.	
<ul style="list-style-type: none"> <li>Mohlo dojít k závadě na hadicích nebo vodním čerpadle.</li> </ul>	<ul style="list-style-type: none"> <li>Ujistěte se, že těsnění přívodních hadic je řádně upevněno.</li> <li>Pevně připevněte odčerpávací hadici ke kohoutku.</li> <li>Ujistěte se, že je filtr čerpadla zcela zavřený.</li> </ul>
Stroj se zastaví krátce po spuštění programu.	
<ul style="list-style-type: none"> <li>Stroj se může dočasně zastavit kvůli nízkému napětí.</li> </ul>	<ul style="list-style-type: none"> <li>Jakmile se napětí vrátí na normální úroveň, začne znovu pracovat.</li> </ul>
Pračka trvale ždímá. Neodpočítává se zbývající čas. (Pro modely s displejem)	
<ul style="list-style-type: none"> <li>V pračce může být nevyváženě vložené prádlo.</li> </ul>	<ul style="list-style-type: none"> <li>Možná se aktivoval systém automatické korekce ždímání vlivem nerovnoměrného rozložení prádla v bubnu.</li> <li>Prádlo v bubnu se mohlo zamotat (smotané prádlo ve vaku). Prádlo znovu rozložte a opakujte ždímání.</li> <li>Neždímá se, když prádlo není rovnoměrně rozloženo v bubnu, brání se tím poškození stroje a jeho okolí.</li> </ul>
Pračka trvale pere. Neodpočítává se zbývající čas. (Pro modely s displejem)	
<ul style="list-style-type: none"> <li>V případě pozastaveného odpočítávání při nabírání vody:</li> <li>Časovač neodpočítává, pokud není pračka naplněna správným množstvím vody.</li> </ul>	<ul style="list-style-type: none"> <li>Pračka vyčkává na dostatečné množství vody, aby se předešlo nesprávným výsledkům praní vlivem nedostatečného množství vody. Pak začne odpočítávání.</li> </ul>
<ul style="list-style-type: none"> <li>V případě pozastaveného odpočítávání ve fázi zahřívání:</li> <li>Čas se neodpočítává, dokud není dosažena zvolená teplota pro program.</li> </ul>	
<ul style="list-style-type: none"> <li>V případě pozastaveného odpočítávání ve fázi ždímání:</li> <li>V pračce může být nevyváženě vložené prádlo.</li> </ul>	<ul style="list-style-type: none"> <li>Možná se aktivoval systém automatické korekce ždímání vlivem nerovnoměrného rozložení prádla v bubnu.</li> <li>Prádlo v bubnu se mohlo zamotat (smotané prádlo ve vaku). Prádlo znovu rozložte a opakujte ždímání.</li> <li>Neždímá se, když prádlo není rovnoměrně rozloženo v bubnu, brání se tím poškození stroje a jeho okolí.</li> </ul>
Ze zásuvky na čisticí prostředek vytéká pěna	
<ul style="list-style-type: none"> <li>Použili jste příliš mnoho čisticího prostředku.</li> </ul>	<ul style="list-style-type: none"> <li>Namíchejte 1 lžičku aviváže a 1/2 litru vody a nalijte ji do zásuvky na hlavní praní v zásuvce na čisticí prostředek.</li> </ul>

## 7 Parametry

Modely	WMB 61031	WMB 61231	WMB 60831	WMB 61231 S	WMB 61231 PT	WMB 61431
Maximální kapacita suchého prádla (kg)	6	6	6	6	6	6
Výška (cm)	84	84	84	84	84	84
Šířka (cm)	60	60	60	60	60	60
Hloubka (cm)	50	50	50	50	50	50
Vlastní hmotnost (±4 kg)	63	64	63	64	64	69
Napětí/frekvence (V/Hz)	230 V / 50Hz					
Intenzita (A)	10	10	10	10	10	10
Celkový příkon (W)	2200					
Cyklus odstředování (max. (ot./min))	1000	1200	800	1200	1200	1400

Parametry tohoto spotřebiče se mohou změnit bez upozornění vlivem zvyšování kvality výrobku. Obrazy v této příručce jsou schematické a nemusí odpovídat přesně vašemu výrobku.

Hodnoty uvedené na štítcích pračky nebo v dokumentaci jsou získávány v laboratorních podmínkách podle příslušných norem. Hodnoty se mohou lišit podle provozních a okolních podmínek spotřebiče.



Obalový materiál spotřebiče je recyklovatelný. Napomozte jej recyklovat a ochraňte životní prostředí jeho předáním do městských center určených pro tento účel.

Váš spotřebič také obsahuje velké množství recyklovatelného materiálu. Je označen touto etiketou, jež znamená, že použité spotřebiče by se neměly směřovat s ostatním odpadem. Recyklace spotřebičů organizovaná vašim výrobcem bude tak provedena v souladu s Evropskou směrnicí 2002/96/EC o Likvidaci elektrického a elektronického vybavení. Kontaktujte městský úřad nebo prodejce kvůli nejbližším bodům recyklace u vašeho bydliště.

Děkujeme za váš příspěvek k ochraně životního prostředí.

Tmavé prádlo	Tmavé prádlo	Syntetické	Bavlna	P edeprání	Hlavní prání	Máchání	Praní	Ždímní	Jemné	Odstranění zvířecích chlupů
Od erpání	Bez má kání	Deka	D tsky zámek	Ru ní prání	D tské	Bavlna Eco	Vlna	expres 14 Super krátký expres	Denní	
Denní expres	Podržet máchání	Start / Pauza	Bez ždímní	Rychlé prání	Hotovo	Chlad	Teplota	íst ní bubnu	Spodní prádlo	
Smišené 40	Super 40	Extra máchání	Osv žit	Košile	Džiny	Sport	Odložený start	Intenzivní	Fashion care	





# 1 Upozorenja

## Opća sigurnost

- Nikada nemojte stavljati Vaš stroj na pod prekriven tepihom. Inače nedostatak protoka zraka ispod Vašeg stroja može dovesti do pregrijavanja električnih dijelova. To može dovesti do problema s Vašom perilicom za rublje.
- Ukoliko su strujni kabel ili utikač oštećeni, za popravku morate zvatI Ovlašteni servis.
- Stavite crijevo za odvod čvrsto u otvor za odvod da bi se spriječilo curenje vode i da bi stroj mogao po potrebi uzimati I ispuštati vodu. Jako je važno da dovod vode I crijeva za odvod ne budu presavijeni, pritisnuti ili puknuti kad se uređaj stavlja na mjesto nakon ugradnje ili čišćenja.
- Vaša perilica rublja je napravljena tako da nastavi raditi u slučaju nestanka struje. Vaša perilica neće nastaviti s programom kad dođe struja. Da biste opozvali program, možete prebaciti tipku za odabir programa na bilo koji položaj osim trenutnog programa. (Pogledajte, Dovršavanje programa preko opoziva)
- U stroju može biti vode kad ga dobijete. To je zbog kontrole kvalitete i normalno je. To ne šteti Vašoj perilici.
- Neke probleme koje možete imati može prouzročiti infrastruktura. Pritisnite tipku "Start/Pauza/Opoziv" na 3 sekunde da biste opozvali program postavljen u perilici prije nego zovete ovlaštenu servis.

## Prva uporaba

- Prvi postupak pranja izvedite bez punjenja Vaše perilice i s deterđentom na programu "Pamuk 90°C".
- Kad montirate perilicu, pazite da su priključci na hladnu i toplu vodu točno spojeni.
- Ako je trenutni osigurač slabiji od 16 Ampera, molimo neka kvalificirani električar ugradi osigurač od 16 Ampera.
- Ako je koristite sa ili bez transformatora, neka obavezno kvalificirani električar ugradi uzemljenje. Naša tvrtka neće biti odgovorna za bilo kakva oštećenja do kojih može doći kad se perilica koristi na vodu bez uzemljenja.
- Držite materijale pakiranja dalje od dosega djece ili ih odložite sortiranjem prema uputama o sortiranju smeća.

## Namjeravana uporaba

- Ovaj proizvod je napravljen za uporabu u kućanstvu.
- Uređaj se smije koristiti samo za pranje i ispiranje tkanina prema tome kako su označene.

## Sigurnosne upute

- Uređaj se mora spojiti na uzemljenu utičnicu zaštićenu osiguračem odgovarajućeg

kapaciteta.

- Crijeva za dovod i odvodnju uvijek moraju biti dobro stegnuta i biti neoštećena.
- Namontirajte crijevo za odvodnju na umivaonik ili kadu prije nego uključite Vašu perilicu. Postoji moguća opasnost od opekliina zbog visokih temperature pranja!
- Nikada nemojte otvarati vrata perilice ili vaditi filter dok još ima vode u bubnju.
- Isključite perilicu kad se ne koristi.
- Nikada nemojte prati aparat crijevom za vodu! Postoji opasnost od strujnog udara!
- Nikada nemojte dirati utikač mokrim rukama. Ne uključujte stroj ako su kabel ili utikač oštećeni.
- Za kvarove koji se ne mogu riješiti informacijama iz priručnika za uporabu:
- Isključite aparat, isključite ga iz struje, zatvorite pipu za vodu i javite se ovlaštenom servisu. Možete se javiti Vašem lokalnom komunalnom gospodarstvu ili otpadu u Vašoj općini da biste saznali kako odložiti Vaš aparat.

## Ako u Vašoj kući ima djece...

- Držite djecu podalje od perilice kad radi. Ne dajte im da diraju perilicu.
- Zatvorite vrata za rublje kad izlazite iz prostora gdje se ona nalazi.

## 2 Instalacija

### Uklanjanje pojačanja pakiranja

Nagnite stroj da biste uklonili pojačanja pakiranja. Uklonite pojačanje pakiranja povlačenjem trake.

### Otvaranje transportnih brava

**A** Transportni sigurnosni vijci se moraju skinuti prije stavljanja perilice u pogon, inače će se stroj oštetiti!

1. Otpustite sve vijke matičnim ključem dok se ne okreću slobodno ("C")
2. Skinite transportne sigurnosne vijke laganim okretanjem.
3. Stavite poklopce (dostavljene u vrećici s Uputama za uporabu) u rupe na stražnjoj ploči. ("P")

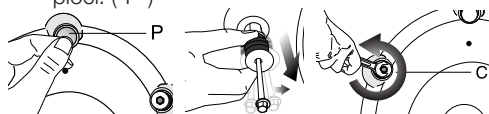

**C** Držite transportne sigurnosne vijke na sigurnom mjestu da biste ih ponovno koristili kad se perilica bude ponovno prenosila u budućnosti.

**C** Nikad ne pomičite aparat bez montiranih sigurnosnih vijaka!

### Prilagođavanje nogu

**A** Ne koristite nikakve alate za otpuštanje vijaka za zaključavanje. Inače se mogu oštetiti.

1. Ručno (rukom) otpustite vijke za zaključavanje na nogama.

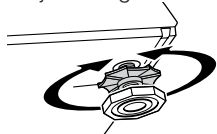

2. Prilagođavajte ih dok stroj ne bude stajao ravno i čvrsto.
3. Važno: Ponovno stegnite sve vijke za zaključavanje.

### Spajanje na dovod vode.

Važno:

- Tlak dovoda vode potreban da bi perilica radial mora biti 1-10 bar (0,1 – 1 MPa). (Praktički, morate imati 10 – 80 litara vode koja teče iz pipe u jednoj minuti da bi stroj radio kako treba.)
- Spojite posebna crijeva dostavljena sa strojem na ventil dovoda vode na stroju.

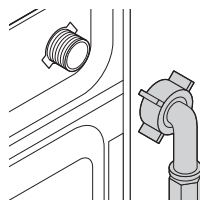

- Da biste spriječili istjecanje vode do kojeg može doći na spojevima, na crijeva su spojene gumene brtve (4 brtve za modele s dvostrukim dovodom vode i 2 brtve za druge modele). Te brtve se trebaju koristiti na krajevima spojeva pipe i stroja. Otvoreni kraj crijeva s montiranim filterom se mora spojiti na stroj. Stegnite vijke crijeva rukom; nikada nemojte koristiti ključeve da biste stegnuli vijke.
- Modeli s jednostrukim dovodom vode se ne smiju spajati na pipu s toplom vodom.

Kad vraćate uređaj na mjesto nakon održavanja ili čišćenja, pazite da ne presavijete, pritisnete ili blokirate crijevo.

### Spajanje na odljev

Crijevo za puštanje vode se može staviti na rub umivaonika ili kade. Crijevo za odljev se mora čvrsto stegnuti na odljev da ne izađe iz kućišta.

Važno:

- Kraj crijeva se mora spojiti direktno na odljev za vodu ili na umivaonik.
- Crijevo se treba spojiti na visinu od najmanje 40 cm i najviše 100 cm.
- U slučaju da je crijevo dignuto nakon stajanja na podu ili blizu poda (manje od 40 cm iznad zemlje), odljev vode postaje teži i rublje može izaći mokro.

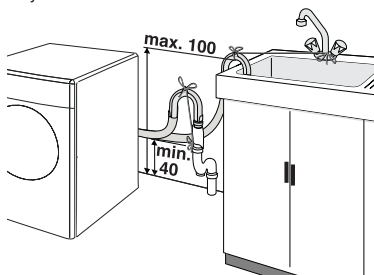

- Crijevo se treba gurnuti od odvoda više od 15 cm. Ako je predugo možete ga skratiti.
- Maksimalna duljina kombiniranih crijeva ne smije biti veća od 3.2 m.

### Elektroinstalacija

Spojite stroj na uzemljenu utičnicu zaštićenu osiguračem odgovarajućeg kapaciteta.

Važno:

- Spajanje treba biti u skladu s nacionalnim odredbama.
- Napon i dozvoljena zaštita osiguračem su naznačene u dijelu "Tehničke specifikacije".

- Naznačeni napon mora biti jednak naponu Vaše struje.
  - Ne smijete se priključivati preko produžnih kabela ili razvodnika.
- B** Oštećeni strujni kabel mora zamijeniti ovlašteni električar.
- B** Uređaj se ne smije uključivati dok se ne popravi! Postoji opasnost od strujnog udara!

Simbol za zaključavanje vrata se uključuje. Vrata se mogu otvoriti kad se simbol ugasi.

## Deterdženti i omekšivači

### Ladica za deterdžent

Ladica deterdženta se sastoji od 3 pretinca: Raspršivač deterdženta može biti u dvije različite vrste prema modelu Vaše perilice

- (I) za pretpranje
- (II) za glavno pranje
- (III) sifon
- (☼) za omekšivač

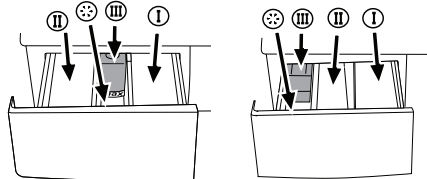

### Deterdžent, omekšivač i druga sredstva za pranje

Dodajte deterdžent i omekšivač prije pokretanja programa.

Nikada ne otvarajte ladicu raspršivača deterdženta kok program pranja radi!

Kad koristite program bez pretpranja, u pretinac za pretpranje ne smijete staviti deterdžent (Pretinac br. I).

## 3 Prve pripreme za pranje

### Priprema odjeće za pranje

Rublje s metalnim dodacima kao što su grudnjaci, kopče remena i metalni gumbi mogu oštetiti stroj. Izvadite metalne dijelove ili stavite predmete u vreću za pranje, jastučnicu ili slično.

- Sortirajte rublje prema vrsti tkanine, boji tome koliko je prljavo te dopuštenoj temperature vode. Uvijek se držite savjeta na etiketama.
- Stavite male predmete kao što su dječje čarape i najlonske čarape u vreću za pranje. To će također spriječiti gubljenje rublja.
- Perite proizvode označene s “perivo u perilici” ili “perivo na ruke” samo na odgovarajućem programu.
- Ne perite bijelo i obojano rublje skupa. Novo tamno pamučno rublje može ispustiti puno boje. Perite ih posebno.
- Koristite samo one boje/promjene boje i sredstva protiv kamenca za strojno pranje. Uvijek se držite uputa na pakiranju.
- Hlače i osjetljivo rublje perite okrenute.

### Odgovarajući kapacitet punjenja

**C** Molimo držite se informacija iz “Tablice za izbor programa”. Rezultati pranja će biti lošiji ako je stroj pretovaren.

### Vrata za punjenje

Vrata se zaključavaju tijekom rada programa a

### Količina deterdženta

Količina deterdženta koja se će se koristiti ovisi o količini rublja, o tome koliko je ono prljavo, te tvrdoći vode.

- Nemojte koristiti količine koje prelaze količine preporučene na pakiranju da biste izbjegli problem s previše pjene, lošim ispiranjem, financijskom uštedom in a kraju, zaštitom okoliša.
- Nikada ne prelazite oznaku (> maksimum <); inače će omekšivač propasti a da se nije ni koristio.
- Ne koristite tekući deterdžent ako hoćete koristiti mogućnost vremenske odgode.

## 4 Odabir programa i rad s vašim strojem

### Kontrolna ploča

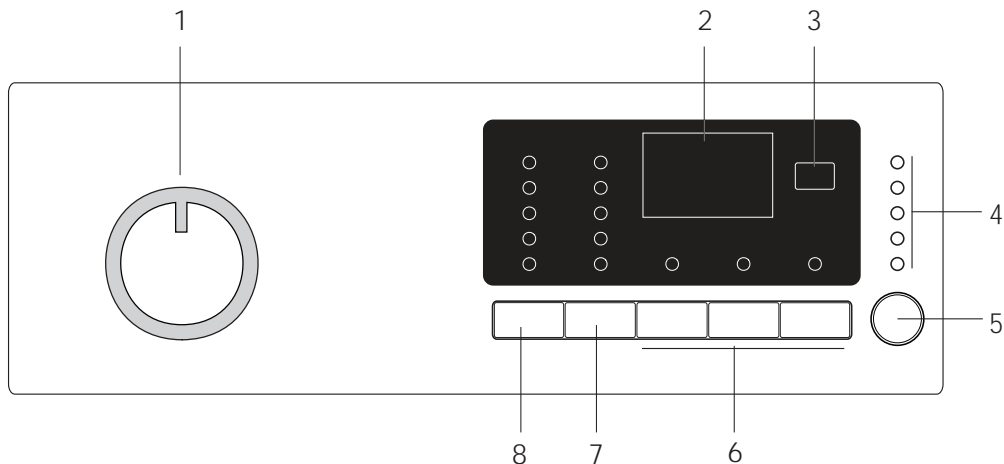

1 - Tipka za odabir programa (najgornji položaj uključeno/isključeno)

2 - Prikaz

3 - Tipka za odgodu vremena

4 - Indikator za slijed programa

5 - Tipka start/pauza

6 - Tipke pomoćnih funkcija

7 - Tipka za postavljanje brzine centrifuge

8 - Tipka za prilagođavanje temperature

### Uključivanje stroja

Uključite stroj u struju. Otvorite pipu do kraja. Provjerite jesu li crijeva čvrsto spojena. Stavite rublje u stroj. Dodajte deterdžent i omekšivač. "Okrenite tipku za odabir programa na položaj programa koji želite pokrenuti."

### Odabir programa

Odaberite odgovarajući program iz tablice programa i sljedeće tablice temperatura pranja prema vrsti , količini i prljavosti rublja.

90°C	Normalno prljavo, bijeli pamuk i lan. (Npr.: Prekrivači za stolice, stolnjaci, posteljina);
60°C	Normalno prljava odjeća od lana, pamuka ili sintetike koja ne blijedi (Npr. košulje, spavaćice, pidžame) i malo prljava odjeća od bijelog lana (Npr. donje rublje)
40°C-30°C-hladno	Za osjetljivu odjeću (Npr. zavjese od čipke), miješani materijali uključujući sintetiku i vunu.

Odaberite željeni program tipkom za izbor programa.

Programi su ograničeni najvećom brzinom centrifuge koja odgovara određenoj vrsti tkanine.

Razvrstajte rublje prema vrsti tkanine, boji , tome koliko je prljavo i dopuštenoj temperaturi vode kad odaberete program. Znak za ekonomski način

Uvijek birajte najnižu potrebnu temperaturu. Viša temperatura znači veću potrošnju energije.

Za dodatne informacije o programu, pogledajte „Tablicu za odabir programa"

### Glavni programi

Ovisno o vrsti tekstila, dostupni su sljedeći glavni programi:

#### • Pamuk

Ovim programom možete prati izdržljivu odjeću. Vaše rublje će biti oprano jakim pokretima pranja tijekom duljeg ciklusa pranja. Preporuča se za vaše rublje od pamuka (kao što su plahte, pokrivači za poplun i jastučnice, kućne haljine, donje rublje, itd.).

#### • Sintetika

Ovim programom možete prati Vašu manje osjetljivu odjeću. U usporedbi s programom

“Pamuk” koristi nježnije kretnje u pranju i kraći ciklus pranja. Preporuča se za Vašu sintetičku odjeću (kao što su košulje, bluze, odjeća od sintetičke/miješano s pamukom, itd.). Za zavjese i čipku, preporuča se izbor programa “Sintetika 40” s pretpranjem i funkcijom protiv gužvanja.

#### • Vuna

Na ovom program možete prati Vaše vuneno rublje koje se pere u perilici. Perite izborom odgovarajuće temperature prema etiketi na Vašoj odjeći. Preporuča se uporaba odgovarajućeg deterdženta za vunu.

### Dodatni programi

Za posebne slučajeve, postoje također i dodatni programi

**C** Dodatni program se mogu razlikovati prema modelu vaše perilice.

#### • Pamuk Eko

Možete prati svoje rublje na programima za pamuk dulje, što omogućava vrlo dobro pranje.

**C** Ekonomični pamuk program troši manje energije od drugih programa za pamuk.

#### • Babycare

Dodatnu higijenu pruža dulji period grijanja i dodatni ciklus ispiranja. Preporuča se za dječju odjeću i odjeću koju nose alergičari.

#### • Ručno pranje

Na ovom program možete prati Vašu vunenu/ osjetljivu odjeću koja ima etiketu “ne pere se u perilici” za koje se preporuča ručno pranje. Pere rublje jako opreznim pokretima pranja bez oštećenja Vaše odjeće.

#### • Daily Express (Svakodnevno ekspresno)

Ovaj se program koristi za brzo pranje malog broja malo prljave pamučne odjeće bez mrlja. Npr.: kućni ogrtač, prekrivači popluna, sportska odjeća, dnevna odjeća itd. korišteni samo jednom.

#### • Pranje tamnog

Koristite ovaj program za pranje vašeg rublja tamnijih boja ili za rublje u boji za koje ne želite da vam izbledi. Ovaj program pere vaše rublje s malo mehaničkih kretanja i pri niskoj temperaturi. Preporučujemo da koristite tekući deterdžent ili šampon za vunu za tamnije rublje.

#### • Mix

Ovaj program možete koristiti za pranje pamuka i sintetičke skupa. Nema potrebe da ih sortirate.

### Posebni programi

Za posebne primjene, možete odabrati bilo koji od sljedećih programa:

#### • Ispiranje

Ovaj program se koristi kad hoćete posebno ispiranje ili dodavanje štirke.

#### • Centrifuga + Pumpa

Ovaj se program koristi za primjenu dodatnog

ciklusa centrifuge za rublje ili za izbacivanje vode u stroju.

Prije uključivanja ovog programa, odaberite željenu brzinu centrifuge i pritisnite tipku “Start/pauza”. Vaš stroj izbacuje vodu nakon centrifuge na postavljenoj brzini centrifuge.

Ako samo želite izbaciti vodu bez centrifuge za Vaše rublje, odaberite program “Centrifuga i ispumpavanje” i zatim odaberite funkciju “bez centrifuge” pomoću gumba za izbor brzine centrifuge. Pritisnite tipku za početak/pauzu.

**C** Za osjetljivo rublje trebate koristiti nižu brzinu centrifuge.

### Izbor brzine centrifuge

Kad god se izabere novi program, maksimalna brzina centrifuge odabranog programa je prikazana na indikatoru brzine centrifuge.

Da biste smanjili brzinu centrifuge, pritisnite tipku “Centrifuga”. Brzina centrifuge se postupno smanjuje. Možete koristiti funkciju bez centrifuge da biste izlili vodu bez centrifuge na kraju programa.

Ako postavke centrifuge sadrže opciju zadržavanja ispiranja:

Ako ne želite izvaditi Vašu odjeću odmah nakon programa, možete koristiti funkciju zadržavanje ispiranja da biste spriječili gužvanje Vaše odjeće kad je bez vode. Pomoću ove funkcije, Vaše rublje ostaje u vodi zadnjeg ispiranja. Pritisnite tipku “Start/pauza” nakon ovog procesa ako želite izbaciti vodu bez centrifuge. Program se nastavlja. Vaš stroj izbacuje vodu i program se dovršava. Ako želite staviti Vaše rublje koje ste ostavili u vodi na centrifugu:

- Prilagodite brzinu centrifuge.

- Pritisnite tipku za početak/pauzu.

Program se nastavlja. Vaš stroj izbacuje vodu i program se dovršava.

## Tablica odabira programa i potrošnje

HR												
Program		Maks. opterećenje (kg)	Potrošnja vode (l)	Potrošnja energije (kWh)	Brzina centrifuge	Prepranje	Brzo pranje	Dodatno ispiranje	Protiv gužvanja	Zadržavanje ispiranja	Uklanjanje dlaka od kućnih ljubimaca	Temperatura
Pamuk	90	6	70	2.48	max	•	•	•	•	•	•	Hladno-90
Pamuk	60	6	70	1.5	max	•	•	•	•	•	•	Hladno-90
Pamuk	40	6	70	0.96	max	•	•	•	•	•	•	Hladno-90
Pamuk Eko	60**	6	49	1.02	max	•	•	•	•	•	•	40-60
Daily Express	90	6	60	1.8	max***			•		•		Hladno-90
Daily Express	60	6	60	1	max***			•		•		Hladno-90
Daily Express	30	6	60	0.2	max***			•		•		Hladno-90
Pranje tamnog	40	3	70	0.5	800			*		•		Hladno-40
Babycare	90	6	85	2.2	max	•		*		•		30-90
Ručno pranje	30	1	41	0.15	600							Hladno-30
Vuna	40	1.5	56	0.27	600			•		•		Hladno-40
Mix	40	3	50	0.73	800	•	•	•	•	•	•	Hladno-40
Sintetika	60	3	50	0.95	800	•	•	•	•	•	•	Hladno-60
Sintetika	40	3	50	0.73	800	•	•	•	•	•	•	Hladno-60

• : Može se odabrati

\* : Automatski se bira, ne može se opozvati.

\*\* : Program oznake energije (EN 60456)

\*\*\* Ako je maksimalna brzina centrifuge vašeg stroja manja, možete birati do maksimalne brzine centrifuge.

**C** Potrošnja vode i struje o trajanje programa se može razlikovati od onih prikazanih u tablici, ovisno o promjenama u tlaku vode, tvrdoći vode i temperaturi, temperature okoline, vrsti i količini rublja, izboru dodatnih funkcija i promjenama u naponu struje.

**C** Trajanje programa će biti prikazano na zaslonu vašeg stroja prema vašem odabiru. Normalno je da može doći do malih razlika između vremena prikazanog na zaslonu i stvarnog vremena, zbog gore navedenih razloga.

**C** Pomoćne funkcije u tablici se mogu razlikovati prema modelu Vaše perlice.

## Pomoćne funkcije

### Tipke za izbor dodatnih funkcija

Odaberite potrebne dodatne funkcije prije pokretanja programa. Nadalje, možete također odabrati ili opozvati dodatne funkcije koje su podesne za program koji traje bez pritiska na tipku "Start/pauza". Da biste opozvali pomoćne funkcije, uređaj mora biti na bilo kojem stadiju prije pomoćne funkcije da bi funkcija bila odabrana ili opozvana. Ako se pomoćna funkcija ne može odabrati ili opozvati, svjetlo odgovarajuće pomoćne funkcije će bljeskati 3 puta da upozore korisnika.

**C** Neke kombinacije se ne mogu odabrati skupa. Npr.: Pretpranje i brzo pranje. Zasljetit će svjetlo upozorenja odabrane pomoćne funkcije.

### Izbor dodatnih funkcija

Ako se izabere pomoćna funkcija koja nije kompatibilna s prethodno odabranom funkcijom, funkcija koja je prva odabrana će biti opozvana a zadnja odabrana pomoćna funkcija će ostati aktivna.

Npr.: Ako hoćete prvo odabrati pretpranje i zatim brzo pranje, pretpranje će biti opozvano a brzo pranje će ostati aktivno.

Pomoćna funkcija koja nije kompatibilna s programom se ne može odabrati. (pogledajte "Tablica izbora programa")

**C** Tipke pomoćne funkcije mogu se razlikovati ovisno o modelu Vaše perilice.

#### • Pretpranje

Pretpranje se isplati samo za jako prljavo rublje. Bez pretpranja štedite struju, vodu, deterdžent i vrijeme. Pretpranje bez deterdženta se preporuča za čipku i zavjese.

#### • Brzo pranje

Ova funkcija se može koristiti sa programima za pamuk i sintetiku. On smanjuje vrijeme trajanja programa za malo prljavo rublje kao i broj koraka ispiranja.

**C** Preporučeni kapacitet punjenja je pola maksimalnog kapaciteta punjenja za odabrani program.

#### • Dodatno ispiranje

Ova funkcija omogućava vašem stroju da izvrši dodatno ispiranje osim onog već izvršenog u glavnom pranju. Tako se može smanjiti rizik utjecaja minimalnih ostataka deterdženta na rublju na osjetljivu kožu (bebe, alergiji sklona koža, itd.).

#### • Protiv gužvanja

Pomoću ove funkcije, smanjit će se kretanje bubnja da bi se spriječilo gužvanje a centrifuga je ograničena. Osim toga, pranje se provodi na višoj razini vode.

#### • Zadržavanje ispiranja

Ako ne želite izvaditi Vašu odjeću odmah nakon dovršetka programa, možete koristiti funkciju zadržavanje ispiranja i zadržali vodu u zadnjem

ispiranju da biste spriječili gužvanje Vaše odjeće kad je stroj bez vode. Pritisnite tipku "Start/pauza" nakon ovog procesa ako želite izbaciti vodu bez centrifuge. Program se nastavlja. Vaš stroj izbacuje vodu i program se dovršava. Ako želite staviti Vaše rublje koje ste ostavili u vodi na centrifugu:

- Prilagodite brzinu centrifuge.
- Pritisnite tipku za početak/pauzu.

Program se nastavlja. Vaš stroj izbacuje vodu i program se dovršava.

U slučaju odabira pomoćne funkcije za natapanje, vaše rublje će se držati u vodi s deterdžentom prije početka postupka pranja. Tako se mrlje koje su se uvukle u rublje mogu bolje ukloniti.

### Uklanjanje dlaka od kućnih ljubimaca

Ova funkcija Vam pomaže u uklanjanju dlaka od kućnih ljubimaca koje ostaju na Vašoj odjeći.

Kad se odabere funkcija, Vaša perilica dodaje pretpranje i dodatne korake ispiranja normalnom ciklusu programa. Tako se dlake kućnih ljubimaca učinkovite uklanjaju obavljanjem pretpranja s više vode (30%).

**A** Nikada nemojte prati svoje kućne ljubimce u perilici za rublje.

### Prikaz vremena

Displej pokazuje vrijeme koje je preostalo da se program završi dok program traje. Vrijeme je prikazano u satima i minutama kao "01:30".

### Odgoda vremena

Pomoću funkcije "Odgoda vremena" možete odgoditi početak programa do 19 sati. Odgoda vremena se može povećavati po pola sata.

**C** Ne koristite tekući deterdžent kad postavite odgodu vremena! Postoji opasnost da će na odjeći ostati mrlje.

1. Otvorite vrata za stavljanje rublja, stavite rublje unutra i stavite deterdžent u ladicu.
2. Postavite program za pranje, temperaturu, brzinu centrifuge i ako je potrebno odaberite pomoćne funkcije.
3. Pritisnite tipku „Odgoda vremena“ da biste postavili željeno vrijeme.
4. Pritisnite tipku za "početak/pauzu". Zatim će tajmer početi s odbrojavanjem. Prikazana je postavljena odgoda vremena. Znak " \_ " prikazan blizu odgode vremena počinje bljeskati gore-dolje.

**C** Za vrijeme odgode vremena možete dodavati još rublja ili ga vaditi van.

5. Trajanje odabranog programa se prikazuje na kraju vremena odbrojavanja. Znak " \_ " nestaje i pokreće se odabrani program.

### Promjena vremena odgode

Ako za vrijeme odbrojavanja hoćete promijeniti vrijeme:

1. Pritisnite tipku za odgodu vremena. Svaki put kad se pritisne tipka, vrijeme će biti



povećano u razmacima od 1 sat.

2. Ako želite skratiti odgodu vremena, nastavite pritisnuti tipku za odgodu vremena dok se vremenska odgoda koju želite ne pojavi na zaslonu.

### **Opoziv odgode vremena**

Ako želite opozvati odbrojavanje odgode vremena i uključiti program:

1. Postavite odgodu vremena na nulu ili okrenite tipku za odabir programa na bilo koji program. Tako će odgoda vremena biti opozvana. Svjetlo " <sup>End</sup><sub>Cancel</sub> " (kraj/opoziv) svijetli stalno. Zatim ponovno odaberite program koji želite pokrenuti.
2. Pritisnite tipku "Start/Pauza" da biste uključili program.

### **Uključivanje programa**

1. Pritisnite tipku "Start/Pauza" da biste uključili program.
  2. Upalit će se svjetlo slijeda programa koje prikazuje pokretanje programa.
- C** Ako se nijedan program ne pokrene ili se ne pritisne nijedna tipka u roku od 1 minute tijekom postupka odabira programa, uređaj će se prebaciti na pasivni režim i razina osvijetljenosti pokazivača temperature, brzine i vrata će se smanjiti. Druga svjetla i oznake će se isključiti. U slučaju okretanja tipke za odabir programa ili pritisivanja bilo koje tipke, svjetla i oznake će se uključiti.

### **Napredak programa**

Napredak programa u tijeku je prikazan na indikatoru slijeda programa. Na početku svakog koraka programa, odgovarajuća lampica indikatora će se upaliti i svjetlo završenog koraka će se isključiti.

Možete promijeniti postavke dodatnih funkcija, brzine i temperature bez zaustavljanja tijeka programa dok program radi. Međutim, promjena koja se treba napraviti mora biti kompatibilna s korakom programa na kojem je trenutno stroj. Ako promjena nije kompatibilna, odgovarajuća svjetla će bljeskati 3 puta.

**C** Ako u perilici ne radi centrifuga, program može biti na režimu zadržavanja ispiranja ili se aktivirao automatski sustav za korekciju centrifuge zbog prevelike neujednačene raspodjele rublja u stroju.

### **Promjena odabira nakon što je program započeo**

#### **Prebacivanje stroja na pasivni režim rada**

Pritisnite tipku "Start/pauza" da biste prebacili uređaj na pauzu dok program radi. Svjetlo koraka na kojem je stroj počinje bljeskati na oznaci slijeda programa da bi se prikazalo da je stroj prebačen na pauzu. Također, kad su vrata spremna da budu otvorena, "Vrata" će također

stalno svijetliti osim svjetla koraka programa. Ako uvjeti potrebni za otvaranje vrata nisu zadovoljeni, svjetlo "Vrata" će ostati isključeno.

#### **Promjena postavki brzine i temperature za pomoćne funkcije.**

Dodatne funkcije se mogu opozvati ili odabrati ili se postavke brzine centrifuge i temperature mogu promijeniti u skladu s korakom na kojem je program. Ako se promjena ne može izvršiti, odgovarajuće svjetlo će bljeskati 3 puta.

#### **Dodavanje/vađenje rublja u režimu rada "Pauza"**

Ako svjetlo "Vrata" bljeska dok je uređaj na pauzi, to znači da uvjeti (niska razina vode itd.) za otvaranje vrata nisu zadovoljeni i započelo je razdoblje od cca. 1 do 2 minute do otvaranja vrata. Lampica "Vrata" će svijetliti stalno kad su vrata otključana. Vrata se nakon tog trenutka mogu otvoriti za stavljanje ili vađenje rublja. Ako se prednja vrata ne mogu otvoriti zbog sigurnosnih razloga nakon prebacivanja stroja na pauzu pritiskom na tipku "Start/pauza", svjetlo "Vrata" će ostati isključeno. Bez obzira na to, svjetlo slijeda odgovarajućeg programa na kome je uređaj prebačen na "Pauzu" će bljeskati.

#### **Zaključavanje vrata**

Vrata za stavljanje rublja se mogu otvoriti kad lampica "Vrata" prestane bljeskati i počne stalno svijetliti.

#### **Brava koju djeca ne mogu otvoriti**

Zaštite uređaj da ga djeca ne diraju pomoću brave za djecu. U ovom slučaju, u radu programa neće doći do nikakve promjene.

**C** Ako se tipka za odabir programa okrene kad je uključeno zaključavanje zbog djece, bit će prikazana oznaka "Con". U tom slučaju, bilo kakva promjena temperature, brzine i dodatnih funkcija koje su već odabrane za programe nije dopuštena.

**C** Ako se tipka za odabir programa okrene na položaj "Uključeno/isključeno" i zatim se odabere drugi program dok program radi, program koji je prethodno radio će nastaviti raditi.

Uređaj se prebacuje na zaključavanje zbog djece pritiskom na 1. i 2. dodatnu funkciju na 3 sekunde. Dok svjetla na tipkama dodatne funkcije 1 i 2 bljeskaju tijekom postupka pritisivanja i držanja na 3 sekunde, prikazivat će se oznake C03, C02 i C01. Zatim će biti prikazana oznaka "Con" da bi se prikazalo da je zaključavanje zbog djece uključeno. Ista oznaka će se također pojavljivati na zaslonu kad se pritisne bilo koja tipka ili kad se okrene tipka za odabir programa kad je uređaj zaključan zbog djece.

Nadalje, svjetla na tipkama dodatnih funkcija 1 i 2 bljeskaju 3 puta da bi pokazala kako izaći iz zaključavanja zbog djece.



Za deaktiviranje zaključavanja zbog djece:

- a) Pritisnite tipke pomoćnih funkcija 1 i 2 na 3 sekunde dok bilo koji program radi. Dok svjetla na tipkama dodatnih funkcija 1 i 2 bljeskaju tijekom postupka držanja i pritiskanja od 3 sekunde, prikazivat će se oznake C03, C02 i C01. Zatim će biti prikazana oznaka "COF" da bi se prikazalo da je zaključavanje zbog djece isključeno.
- b) Osim gore navedene metode, zaključavanje zbog djece se također može isključiti okretanjem tipke za odabir programa na položaj "Uključeno/isključeno" i odabirom drugog programa dok program radi. Zaključavanje zbog djece neće biti isključeno u slučaju nestanka struje ili kad se uređaj isključi. Da biste isključili zaključavanje zbog djece, pritisnite tipke 1. i 2. pomoćne funkcije na 3 sekunde.

### Završavanje programa opozivom

Kad se odabere drugi program umjesto pokretanja programa okretanjem tipke za odabir programa, prethodni program je opozvan. Svjetlo "End Cancel" (kraj/opoziv) bljeska stalno da bi označio da je program opozvan. Ako su uvjeti za otvaranje vrata zadovoljeni tijekom opoziva (ako je razina vode zadovoljavajuća, itd.), svjetlo "Vrata" će bljeskati otprilike 1-2 minute. Kad svjetlo "Vrata" postane stalno nakon 1 ili 2 minute, to znači da se vrata sada mogu otvoriti.

### Pasivni režim

Pasivni režim će omogućiti uštedu energije dok vaš uređaj ne radi. Nepotrebna svjetla i oznake će u tom režimu biti isključeni. Tako se osigurava maksimalna ušteda energije.

## 5 Održavanje i čišćenje

### Ladica deterđenta

Uklonite sve zaostale nakupine deterđenta u ladici. Da biste to napravili;

1. Pritisnite točku na sifonu u odjeljku za omekšivač i vucite prema sebi dok ne izvadite odjeljak iz stroja.

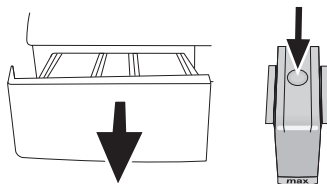

- C Ako se u odjeljku za omekšivač počne nakupljati više mješavine vode i omekšivača nego obično, sifon se mora očistiti.
2. Operite ladicu raspršivača i sifon u pumivaoniku s puno mlake vode.
3. Nakon čišćenja vratite ladicu u njeno kućište. Provjerite je li sifon na svom mjestu.

### Filtri dovoda vode

Na kraju svakog ventila za dovod vode na stražnjoj strani stroja in a kraju svakog crijeva za dovod vode nalazi se filter. Ti filteri sprječavaju ulazanje stranih tijela i prljavštine iz vode u stroj. Filtri se trebaju čistiti kad se isprljaju.

- Zatvorite pipe.

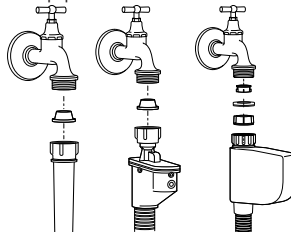

- Izvadite matice crijeva za dovod vode da biste očistili površine filtara na ventilima za dovod vode odgovarajućom četkom.
- Ako su filtri jako prljavi, možete ih izvući pomoću klijesta i očistiti ih.
- Izvadite filtere na ravnim krajevima crijeva za dovod vode skupa s brtvama i dobro ih očistite pod tekućom vodom.
- Pažljivo vratite brtvila i filter na njihova mesta i zavrnite matice crijeva rukom.

### Odljev sve preostale vode i čišćenje pumpe filtra

Vaš proizvod je opremljen sustavom filtera koji osigurava ispuštanje čišće vode koja produžava vijek trajanja pumpe sprječavanjem začepljenja popelera pumpe predmetima kao što su gumbi, kovanice i tkanina.

- Ako Vaša perilica ne uspije izbaciti vodu, filtar pumpe može biti začepljen. Možda ćete ga morati čistiti svake 2 godine ili kad god

bude začepljen. Da biste očistili filter pumpa morate izbaciti vodu.

Osim toga, vodu ćete morati u potpunosti izbaciti u sljedećim slučajevima:

- prije transporta perilice (npr. kod preseljenja)
- kad postoji opasnost od zamrzavanja

Da biste očistili prljavi filter i ispuštali vodu;

1- Isključite perilicu da biste prekinuli dovod el. energije.

**A** U perilici može biti vode od 90°C. Zato se filter smije čistiti samo nakon što se voda unutra ohladila da biste izbjegli opasnost od opeklina.

2- Otvorite pipu filtera. Kapica filtera se može sastojati od jednog ili dva dijela prema modelu Vaše perilice.

Ako se sastoji od dva dijela, pritisnite tabulator na kapici filtera prema dolje i povucite dio van prema vama.

Ako se sastoji od jednog dijela, držite s obje strane i otvorite povlačenjem van.

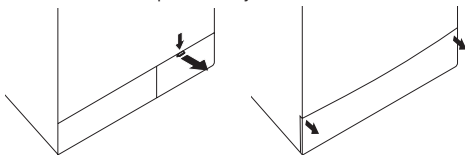

3- S nekim modelima dolazi odljevno crijevo za hitne slučajeve. Drugi modeli ne dolaze s njim.

Ako je s Vašim proizvodom dostavljeno crijevo za odljev za hitne slučajeve, napravite sljedeće kako je pokazano na slici dolje:

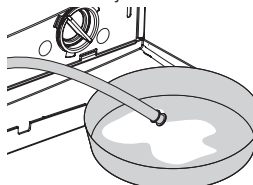

- Povucite crijevo izlaza pumpe iz kućišta.
- Stavite veliki spremnik na kraj crijeva. Izbacite vodu u spremnik povlačenjem čepa na kraju crijeva. Ako je količina vode koja se izbacuje veća od volumena spremnika, vratite čep, izlijte vodu iz njega, zatim nastavite s postupkom izbacivanja vode.
- Nakon završetka postupka odljevanja vode, vratite čep na kraj crijeva i vratite ga nazad na mjesto.

Ako s Vašim proizvodom nije dostavljeno crijevo za hitne slučajeve, napravite sljedeće kako je prikazano na slici dolje:

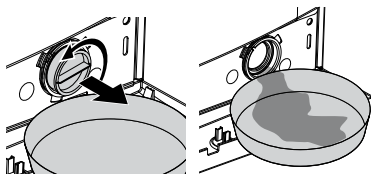

- Stavite veliki spremnik ispred filtera da biste primili vodu koja teče iz filtera.
- Otpustite filter pumpe (u smjeru obrnutom od kazaljke na satu) dok voda ne počne istjecati iz njega. Usmerite vodu koja teče u spremnik koji ste stavili ispred filtera. Prolivenu vodu možete pokupiti krpom.
- Kad ne ostane ništa vode, okrećite filter pumpe dok ne bude potpuno slobodan i izvadite ga.
- Očistite sav talog u filteru, kao i vlakna oko propelera ako ih ima.
- Ako Vaš proizvod ima vodene mlaznice, pazite da stavite filter u kućište pumpe. Nikada ne gurajte filter dok ga vraćate u kućište. Stavite filter u kućište do kraja; inače iz kapice filtera može istjecati voda.

4- Zatvorite kapicu filtera.

Zatvorite kapicu filtera u dva dijela na Vašem proizvodu pritiskom na pločicu na njoj.

Zatvorite kapicu filtera iz jednog dijela na Vašem proizvodu stavljanjem pločice na njihove položaje i pritiskom na njen gornji dio.

## 6 Prijedlozi za rješavanje problema

Razlog	Objašnjenje /Prijedlog
Program se ne može uključiti ili odabrati.	
<ul style="list-style-type: none"> <li>Perilica se možda prebacila u režim samozaštite zbog problema infrastrukture (kao što su napon, tlak vode, itd.).</li> </ul>	<ul style="list-style-type: none"> <li>Resetirajte Vaš uređaj pritiskom na tipku "Start/Pauza/Opoziv" na 3 sekunde. (pogledajte Opoziv programa)</li> </ul>
Voda izlazi ispod perilice.	
<ul style="list-style-type: none"> <li>Moguće da postoji problem s crijevima ili filtrom pumpe.</li> </ul>	<ul style="list-style-type: none"> <li>Pazite da brtve crijeva za dovod vode stoje kako treba.</li> <li>Čvrsto stegnite crijevo za odljev vode na pipu.</li> <li>Pazite da je filter pumpe zatvoren do kraja.</li> </ul>
Perilica je stala ubrzo nakon početka programa.	
<ul style="list-style-type: none"> <li>Perilica može privremeno stati zbog pada napona.</li> </ul>	<ul style="list-style-type: none"> <li>Nastavit će s radom kad se napon bude vratio na normalnu razinu.</li> </ul>
Stalno vrši centrifugu. Preostalo vrijeme se ne računa. (Za modele s prikazom)	
<ul style="list-style-type: none"> <li>Moguće da u perilici postoji neravnoteža s rubljem.</li> </ul>	<ul style="list-style-type: none"> <li>Sustav za automatsku korekciju centrifuge se moguće aktivirao zbog neuravnotežene raspodjele rublja u bubnju.</li> <li>Rublje u bubnju može biti sakupljeno (sakupljeno rublje u vreći). Rublje se treba ponovno preraspodijeliti i ponovno uključiti centrifugu.</li> <li>Centrifuga ne radi kad rublje nije raspodijeljeno ravnomjerno u bubnju da bi se spriječilo oštećenje stroja i njegove okoline.</li> </ul>
Stalno pere. Preostalo vrijeme se ne računa. (Za modele s prikazom)	
<ul style="list-style-type: none"> <li>U slučaju zaustavljanja odbrojavanja za vrijeme uzimanja vode:</li> <li>Tajmer neće odbrojavati dok perilica ne uzme dovoljnu količinu vode.</li> </ul>	<ul style="list-style-type: none"> <li>Perilica će čekati dok u njoj ne bude dovoljne količine vode da bi izbjegla slabe rezultate pranja zbog nedostatka vode. Zatim će tajmer početi s odbrojavanjem.</li> </ul>
<ul style="list-style-type: none"> <li>U slučaju da se odbrojavanje zaustavi na zagrijavanju:</li> <li>Vrijeme se neće odbrojavati dok se ne dostigne odabrana temperatura za program</li> </ul>	
<ul style="list-style-type: none"> <li>U slučaju pauziranog odbrojavanja na centrifugi:</li> <li>Moguće da u perilici postoji neravnoteža s rubljem.</li> </ul>	<ul style="list-style-type: none"> <li>Sustav za automatsku korekciju centrifuge se moguće aktivirao zbog neuravnotežene raspodjele rublja u bubnju.</li> <li>Rublje u bubnju može biti sakupljeno (sakupljeno rublje u vreći). Rublje se treba ponovno preraspodijeliti i ponovno uključiti centrifugu.</li> <li>Centrifuga ne radi kad rublje nije raspodijeljeno ravnomjerno u bubnju da bi se spriječilo oštećenje stroja i njegove okoline.</li> </ul>
Curi pjena preko ladice za deterdžent	
<ul style="list-style-type: none"> <li>Korišteno je previše deterdženta.</li> </ul>	<ul style="list-style-type: none"> <li>Pomiješajte 1 žlicu omekšivača i ½ litre vode i ulijte u glavni odjeljak za pranje u ladici za deterdžent.</li> </ul>

## 7 Specifikacije

	WMB 61031	WMB 61231	WMB 60631	WMB 61231 S	WMB 61231 PT	WMB 61431
Maksimalni kapacitet (kg)	6	6	6	6	6	6
Visina (cm)	84	84	84	84	84	84
Širina (cm)	60	60	60	60	60	60
Dubina (cm)	50	50	50	50	50	50
Neto masa (±4 kg)	63	64	63	64	64	69
Energetski zahtjevi (V/Hz)	230 V / 50Hz					
Nominalna struja (A)	10	10	10	10	10	10
Snaga (W)	2200					
Brzina centrifuge (o./min.)	1000	1200	800	1200	1200	1400

Specifikacije na ovom uređaju mogu se promijeniti bez upozorenja da bi se poboljšala kvaliteta proizvoda. Slike u ovom priručniku su shematskei možda neće odgovarati u potpunosti Vašem proizvodu.

Vrijednosti navedene na oznakama na stroju ili u pratećoj dokumentaciji su dobivene u laboratoriju u skladu s odgovarajućim standardima. Ovisno o uvjetima rada i okoline uređaja, vrijednosti mogu biti različite.



Ovaj proizvod nosi oznaku selektivnog razvrstavanja za odbačene električne i elektroničke uređaje (WEEE).

To znači da se s proizvodom mora postupati prema Europskoj smjernici 2002/96/EC da bi se reciklirao ili rastavio da bi se smanjio njegov utjecaj na okoliš. Za dodatne informacije, molimo javite se vašim lokalnim ili regionalnim vlastima.

Elektronski uređaji koji nisu uključeni u ovaj proces selektivnog razvrstavanja su potencijalno opasni za okoliš i ljudsko zdravlje zbog prisutnosti štetnih tvari.

Pranje tamnog rublja	Pranje tamnog rublja	Sintetika	Pamuk:	Pretpranje	Glavno pranje	ispiranje	Pranje	Centrifuga	Osjetljivo	Uklanjanje dlaka od kućnih ljubimaca
Cije enje	Protiv gužvanja	Prekriva	Brava koju djeca ne mogu otvoriti	Ru no pranje	Za bebe	Pamuk eko	Vuna	ekspres 14 Super kratko ekspresno	Svakodnevno	
Sva-kodnevno ekspresno	Zadržavanje ispiranja	Start / Pauza	Bez centrifuge	Brzo pranje	Gotovo	Hladno	Temperatura	iš enje bubnja	Donje rublje	
Miješano 40	Super 40	Dodatno ispiranje	Osvježavanje	Košulje	Traperice	Sport	Odgoda vremena	Intenzivni	Fasion care	